

Lösungen für den Objektbau

Individuelle und nachhaltige
Systemlösungen und Services

heroal

Lebensräume, individuell und nachhaltig.



Liebe Leserinnen und Leser,

Bauprojekte werden immer komplexer und die gestiegenen Anforderungen an die Gebäudehülle erfordern eine intensive Zusammenarbeit zwischen Herstellern, Verarbeitern, Architekten, Planern und Investoren. Durch kreislauffähige Systeme aus recycelten Materialien, minimalen Energieeinsatz in der Herstellung und maximale Energieeffizienz während der Nutzung tragen heroal Systemlösungen entscheidend zu nachhaltigem Bauen bei. Der heroal Objektservice unterstützt Sie bei der integralen Planung und Umsetzung von nachhaltigen Bauprojekten.

Im ersten Abschnitt der Broschüre erfahren Sie mehr über heroal (ab S. 04) und die Objektservices (ab S. 08).

Im zweiten Abschnitt dieser Broschüre erhalten Sie einen Einblick in das heroal Systemportfolio (ab S. 28). Im dritten Abschnitt stellen wir Ihnen Referenzobjekte aus aller Welt vor (ab S. 102) – von Ein- und Mehrfamilienhäusern über Gewerbeimmobilien und Hotels bis hin zu Sonderbauten.

heroal steht für innovative und passgenaue Systemlösungen zur Realisierung individueller Lebensräume, die in Funktion und Design bis ins Detail durchdacht sind. Unsere Architektenberater und das heroal Objektservice Team beraten Sie gern, selbstverständlich auch direkt am Ort Ihres Bauvorhabens.

Sascha Frankenbach

Vertriebsleitung DACH & Südosteuropa



heroal

- 04 Über heroal
- 07 Kontakt

Services

- 08 Objektservices
- 12 heroal Communicator
- 14 Oberflächenbeschichtung
- 15 Qualität
- 16 Architektur gestalten
- 20 Gebäudeautomation
- 22 Nachhaltigkeit
- 27 Awards & Auszeichnungen

Systeme

- 28 Fenstersysteme
- 38 Türsysteme
- 48 Hebe-Schiebesysteme
- 58 Fassadensysteme
- 66 Unisolierte Profilsysteme
- 72 Brandschutzsysteme
- 80 Sonnenschutzsysteme
- 90 Rollladensysteme
- 96 Rolllatorsysteme

Referenzen

- 104 Büro & Verwaltung
- 108 Industrie & Gewerbe
- 112 Hotel & Wohnen
- 116 Bildung & Kultur

Bildnachweise

Seite 03: Štěpán Látal, Seite 05: Christian Weinrich Fotografie, Seite 07: Jan Tichý, Studio Blickfang, Seite 17: Štěpán Látal, Studio Blickfang, Seite 26: Štěpán Látal, Christian Weinrich Fotografie, Seite 46: ekey biometric systems, Seite 48: Fandament, Seite 54: Solarlux, Seite 58: Studio Blickfang, Seite 72: Christian Weinrich Fotografie, Seite 80: Studio Blickfang, Seite 102: Fandament, Christian Weinrich Fotografie, Seite 104: Christian Eblenkamp, Seite 105: Štěpán Látal, Seite 106: LIRA/Heine Warnecke Design, Seite 108: Christian Weinrich Fotografie, Seite 109: Christian Weinrich Fotografie, Seite 110: Christian Weinrich Fotografie, Seite 111: Christian Weinrich Fotografie, Seite 112: Amoral, Seite 113: Fandament, Seite 117: Studio Blickfang, Seite 118: Jörg Hempel Fotografie, Seite 119: Christian Weinrich Fotografie. Für alle anderen Bilder liegen die Rechte bei heroal.

spaces for life.

Als Hersteller von Aluminium-Systemlösungen für Rollläden, Sonnenschutz, Rolll Tore, Fenster, Türen und Fassaden zählt heroal international zu den Marktführern. Am Hauptsitz in Verl, Deutschland, sowie weiteren Standorten in Europa beschäftigt das 1874 gegründete Familienunternehmen über 900 Mitarbeiter und ist weltweit am Bau nachhaltiger Gebäude im Wohn- und Objektbau beteiligt. Der Fokus liegt für heroal dabei auf innovativen und hochwertigen Gesamtlösungen für Verarbeiter, Architekten, Planer, Investoren und Bauherren, die sich durch erstklassige Qualität, branchenführende Individualisierungsmöglichkeiten sowie Beratungs- und Serviceleistungen in jeder Phase des Gebäudelebenszyklus auszeichnen.

Warum heroal?

Nachhaltig

Unser Hauptaugenmerk liegt auf der Verantwortung für unsere Mitarbeiter und die Region sowie langlebige, kreislauffähige Systeme aus recycelten und emissionsreduzierten Materialien für nachhaltige Gebäude.

Hochwertig

heroal Systeme für die Gebäudehülle sowie den Innen- und Außenraum werden zu 100 % in Deutschland gefertigt und sind passgenau auf die Bedürfnisse unserer Kunden und Partner abgestimmt.

Verlässlich

In unserem modernen 40.000 m² großen Logistikzentrum werden alle heroal Systeme zentral gelagert, kommissioniert und mit der unternehmenseigenen LKW-Flotte an unsere Kunden ausgeliefert.

Individuell

heroal Systeme stehen für individuelle Lösungen höchster Qualität. Die werkseigene Oberflächenbeschichtung und Profilbiede- und Abkanttechnologie eröffnen unbegrenzte Design- und Farbvielfalt in hochwetterresistenter Qualität.

Einzigartig

Dank der Kooperation mit Les Couleurs® Le Corbusier® können heroal Systeme exklusiv in den einzigartigen Farbtönen beschichtet werden.

Alles aus einer Hand

heroal liefert alles aus einer Hand für einen wesentlichen Teil der Gebäudehülle, für eine leichtere Planung und Ausschreibung sowie farblich optimal aufeinander abgestimmte Systeme.



Scannen und Film ansehen



Ihr starker Partner – innovativ aus Tradition.

heroal entwickelt und produziert höchste Qualität „Made in Germany“ an drei Standorten in Verl und Hövelhof. Gegründet im Jahr 1874, beschäftigt sich heroal seit 1960 mit dem Werkstoff Aluminium und setzt dabei regelmäßig Maßstäbe in Innovation und Qualität, die mehrfach ausgezeichnet sind.



Werk I Verl, Deutschland



Werk II Hövelhof, Deutschland



Werk III Hövelhof, Deutschland



Verwaltung Verl, Deutschland



Showroom Verl, Deutschland



Showroom Prag, Tschechien

Werk I Verl, Deutschland

An unserem Standort in Verl befindet sich Werk I, in dem Rollladen-, Rolllor- und Sonnenschutzsysteme produziert werden. Auch die Verwaltung, der Maschinen- und Werkzeugbau, die heroal Academy, das Prüfzentrum und ein Showroom befinden sich an diesem Standort.

Werk II Hövelhof, Deutschland

In Werk II in Hövelhof befindet sich die Produktion von Fenster-, Tür- und Fassadensystemen. Auch die Beschichtungsanlagen sowie die Qualitätsstraße sind in Werk II.

Werk III Hövelhof, Deutschland

Werk III ist unser Logistikzentrum in Hövelhof. Von hier aus werden alle Systeme zu unseren Kunden ausgeliefert.

Vertriebsstandorte

In Helmond (NL) und Schiltigheim (FR) befinden sich Vertriebsstandorte.

Showrooms

In unseren Showrooms in Verl (DE) und Prag (CZ) haben Sie die Möglichkeit, die heroal Systeme und Services live zu erleben.



Scannen und 360° im heroal Showroom in Verl bewegen.

Nehmen Sie jetzt Kontakt zu Ihrem persönlichen Architektenberater auf:
www.heroal.de/architekten/kontakt | +49 5246 507-5156 | objekt@heroal.de

Entdecken Sie auch unseren Architektenbereich auf www.heroal.de/architekten Oder folgen Sie uns auf LinkedIn und Pinterest:



Unterstützung in jeder Phase der Bauplanung.

Ronny Symanek, Leiter Objektservice & Angebotscenter im Gespräch



optimale Systemkombination zu finden, welche gleichzeitig alle gestellten Anforderungen an Wärmeschutz, Schalldämmung oder Einbruchhemmung erfüllt. Dazu übernehmen wir bauphysikalische Bewertungen und statische Vordimensionierungen. Auch die Entwicklung von Sonderlösungen liegt in unserer Verantwortung, sofern es bei einem Objekt gewünscht oder technisch erforderlich ist. Den planenden Gewerken nehmen wir damit viel Arbeit ab, denn sie stecken häufig nicht so tief in unseren Produkten wie wir und müssten viel Zeit investieren, um die Systemauswahl in diesem Detaillierungsgrad vorzunehmen.

Sie sind der Leiter des Objektservice. Für welche Aufgaben sind Sie und Ihr Team zuständig?

Der heroal Objektvertrieb setzt sich zusammen wie eine klassische Vertriebsorganisation bestehend aus Außen- und Innendienst. Mein Team und ich bilden die innerbetrieblichen Strukturen ab und arbeiten dabei eng mit dem Außendienst-Team des Objektvertriebs zusammen, welches in unterschiedlichen Märkten den Kontakt zu unseren Partnern und Objektbeteiligten pflegt. Unsere zentrale Funktion ist die Beratung und Unterstützung von Architekten, Fachplanern und Investoren in allen Phasen der Objektplanung. Dazu haben wir verschiedene kostenlose Services wie die statische Vordimensionierung, die Erstellung von Konstruktionsvorschlägen und Kalkulationen oder die Anlage von Leistungsverzeichnissen in unserem Serviceportfolio.

Womit beginnt die beratende Funktion des Objektvertriebs klassischerweise?

Grundsätzlich gehen wir bei unserer Beratung individuell auf jeden Architekten, Fachplaner oder Investor ein. Wir schauen gemeinsam, in welcher Planungsphase sich unser Ansprechpartner zum aktuellen Zeitpunkt befindet und wie wir ihn situativ am besten unterstützen können. Jede Anfrage ist daher anders und manchmal werden auch nur einzelne Services aus unserem Angebot benötigt. Oftmals werden wir aber bereits zu einer frühen Phase wie der Vorplanungs- oder Entwurfsphase hinzugezogen, in der wir bei der Systemauswahl beratend zur Seite stehen. Dabei gilt es, basierend auf den gegebenen Anforderungen die

Welcher Schritt folgt für gewöhnlich, nachdem die optimale Systemauswahl getroffen ist?

Für die Leit-Detailplanung, die für die weitere Planung benötigt wird, erstellen wir aus der Systemauswahl im nächsten Schritt Konstruktionsvorschläge und Zeichnungen. Sie basieren bereits auf konkreten Vordimensionierungen. Insbesondere Architekten bietet dieser Service eine große Zeit- und Kostenersparnis, da sie für komplexe Planungssituationen keinen Fachplaner hinzuziehen müssen, sondern von uns einen auf technische Machbarkeit geprüften Vorschlag erhalten.

Die Erstellung des Leistungsverzeichnisses nimmt bei den planenden Gewerken ebenfalls viele Ressourcen in Anspruch. Wie unterstützen Sie diesen Arbeitsschritt?

In diesem Arbeitsschritt gehen wir flexibel darauf ein, was der Architekt benötigt. Erstellt er das Leistungsverzeichnis selbst, so stellen wir ihm die benötigten Ausschreibungstexte bereit. Alternativ übernehmen wir auch die gesamte Erstellung des objektspezifischen Leistungsverzeichnisses.

Zu den Objektservices gehört auch die Angebotserstellung für Verarbeiter. Welchen Mehrwert haben Architekten dadurch?

Die Erstellung eines Angebots kann je nach Umfang sehr zeitaufwändig und komplex sein, da häufig viele Details zu berücksichtigen sind. Wir unterstützen unsere Verarbeiter bei der Angebotserstellung und

erleichtern ihnen somit die Abgabe eines Angebots. Dabei sind wir stets im engen Austausch mit unseren Verarbeitern und nehmen bei Bedarf auch Vor-Ort-Termine am Objekt wahr. Dadurch, dass wir den Verarbeitern viel Arbeit abnehmen, ist es für sie deutlich einfacher, ein Angebot abzugeben. Für den Architekten hat das den Vorteil, dass sich so die Auswahl an Bietern vergrößert.

Auch die Erstellung objektbezogener Nachweise wie zum Beispiel die Prüfung der Schlagregendichtheit bei Sonderkonstruktionen übernehmen wir im Rahmen der Auftragsabwicklung. Sind die Nachweise über ein externes, akkreditiertes Prüfinstitut zu erbringen, begleiten wir auch diesen Prozess.

Letztendlich beraten wir somit in fast allen Leistungsphasen der Planung von Objekten und stehen Architekten, Fachplanern und Investoren als kompetenter Partner beratend zur Seite.



Scannen und
Film ansehen



Scannen und
Film ansehen



heroal Objektservices auf einen Blick.

Inspirationen:

Referenzdatenbank

Lassen Sie sich von Referenzen und Objektberichten auf unserer Website unter heroal.de/referenzen inspirieren.

Innovationen und Neuheiten

Produktneuheiten und Innovationen werden unter heroal.de/innovationen vorgestellt.

heroal auf Social Media

Folgen Sie heroal auf LinkedIn, Pinterest, Instagram, Facebook und YouTube.

heroal partnermagazin

Unter heroal.de/partnermagazin informiert das heroal partnermagazin über aktuelle Themen, Neuigkeiten, Projekte und Veranstaltungen.

Mediathek im heroal Communicator

In der Mediathek finden Sie Videos zu verschiedenen Themen wie heroal Systemen, Referenzen, Veranstaltungen uvm.

heroal Showrooms in Verl und Prag

Besuchen Sie unsere Showrooms in Verl und Prag.

Phase 01 Vorplanung und Entwurf:

Architektenberatung

Persönliche Beratung auch vor Ort am Bauvorhaben durch unser Netzwerk an Architektenberatern.

Systemauswahl

Unterstützung bei Machbarkeitsstudien und der Auswahl der passenden heroal Systeme schon in den ersten Planungsphasen.

Kostenschätzung

Abschätzung der benötigten Kosten für die Budgetplanung.

Statische Vordimensionierung

Überprüfung der statischen Anforderungen und deren Möglichkeit der Umsetzung. Ermittlung des Platzbedarfs von entsprechenden Lösungen.

Phase 02 Ausführungsplanung:

Architektenberatung

Persönliche Beratung auch vor Ort am Bauvorhaben durch unser Netzwerk an Architektenberatern.

Entwicklung von Sonderlösungen

Umsetzung von individuellen Anforderungen durch die Entwicklung von objektspezifischen Sonderprofilen und -beschlägen.

Konstruktionsvorschläge

Erstellung von individuellen Zeichnungen für Lösungsvorschläge.

Übergrößenbeurteilungen

Beurteilung von Elementgrößen außerhalb Standardabmessungen.

RWA / NRW Dimensionierung

Auslegung von benötigten Öffnungselementen und deren Antriebe für Entrauchungszwecke.

U-Wert Berechnung

Überprüfung der einzuhaltenden Wärmedurchgangskoeffizienten gem. Wärmeschutznachweis und EnEV.

Schallschutzbewertungen

Bewertung des zu erreichenden Schalldämmmaß für die gewählten Elemente.

Phase 03 Ausschreibung und Vergabe:

Architektenberatung

Persönliche Beratung auch vor Ort am Bauvorhaben durch unser Netzwerk an Architektenberatern.

Angebotserstellung und Kalkulation

Schnellere Angebotserstellung durch den heroal Angebots- und Kalkulationservice für Bieter.

Erstellung von Leistungsverzeichnissen

Ausarbeitung objektspezifischer Leistungsverzeichnissen.

Leitdetailplanung

Zeichnerische Umsetzung von heroal Lösungen für die Leitdetailplanung.

Erstellung von Bieterlisten

Zusammenstellung von interessierten und relevanten Bietern.

Vermittlung von Objektpartnern

Bei Bedarf Vermittlung von passenden Partnern für das Bauvorhaben.

Phase 04 Objektausführung:

Architektenberatung

Persönliche Beratung auch vor Ort am Bauvorhaben durch unser Netzwerk an Architektenberatern.

Objektbezogene Nachweise

Komplette Abwicklung des objektbezogenen Nachweises intern oder mit akkreditierten Prüfinstituten.

Liefer- und Verpackungskonzepte

Entwicklung eines auf das Bauvorhaben abgestimmten Liefer- und Verpackungskonzepts.

Marketing und heroal Academy:

Präsenz- und Online-Schulungen

Vielfältiges Angebot zu Präsenz-Seminaren, Online-Schulungen & E-Learnings unter www.heroal.de/academy.

Erstellung von Objektberichten, Fotos oder Videos

Nachbereitung durch ausführliche Objektberichte, Referenzfotos und Videos. Durch die Veröffentlichung in internen und externen Print- und Webmedien vermarkten wir Ihr Objekt aufmerksamkeitsstark.

Unterstützung durch heroal Anwendungstechniker

Ein bundesweites Team von Anwendungstechnikern steht für Produkteinweisungen vor Ort zur Verfügung.

heroal Communicator (Online-Arbeitswelt)

heroal Communicator

Dokumentencenter & digitale Planungstools

Der heroal Communicator enthält Informationen, Dokumente und Tools für alle Planungsphasen.

Der heroal Communicator: Die Online-Arbeitswelt.

Der heroal Communicator ist die zentrale Online-Arbeitsumgebung für heroal Partner und Architekten und bündelt eine Vielzahl an Tools für ein effizientes und vernetztes Arbeiten. Von der schnellen Informations- und Dokumentensuche über Planungstools und Ausschreibungstexte bis hin zur Produktkonfiguration und Bestellung bietet die Plattform eine umfassende Unterstützung entlang der gesamten Prozesskette. Mit dem geschützten Zugang zum heroal Communicator arbeiten Sie stets sicher und zuverlässig mit personalisierten Inhalten und wichtigen Dokumenten. Ob im Büro, auf dem Tablet oder mit dem Smartphone: Der heroal Communicator unterstützt Sie bei Ihrer täglichen Arbeit – auch unterwegs.

- » Maßgeschneiderte Lösungen für einzigartige und besondere Architektur
- » Kompetenz in den Bereichen Fenster, Türen, Fassade sowie Rollläden, Sonnenschutz und Rolltore
- » Unsere Experten beraten Sie persönlich bei der Realisierung Ihres Bauvorhabens
- » Auszeichnungen für nachhaltige Produkte
- » Produkte "Made in Germany"



Scannen für Communicator Login

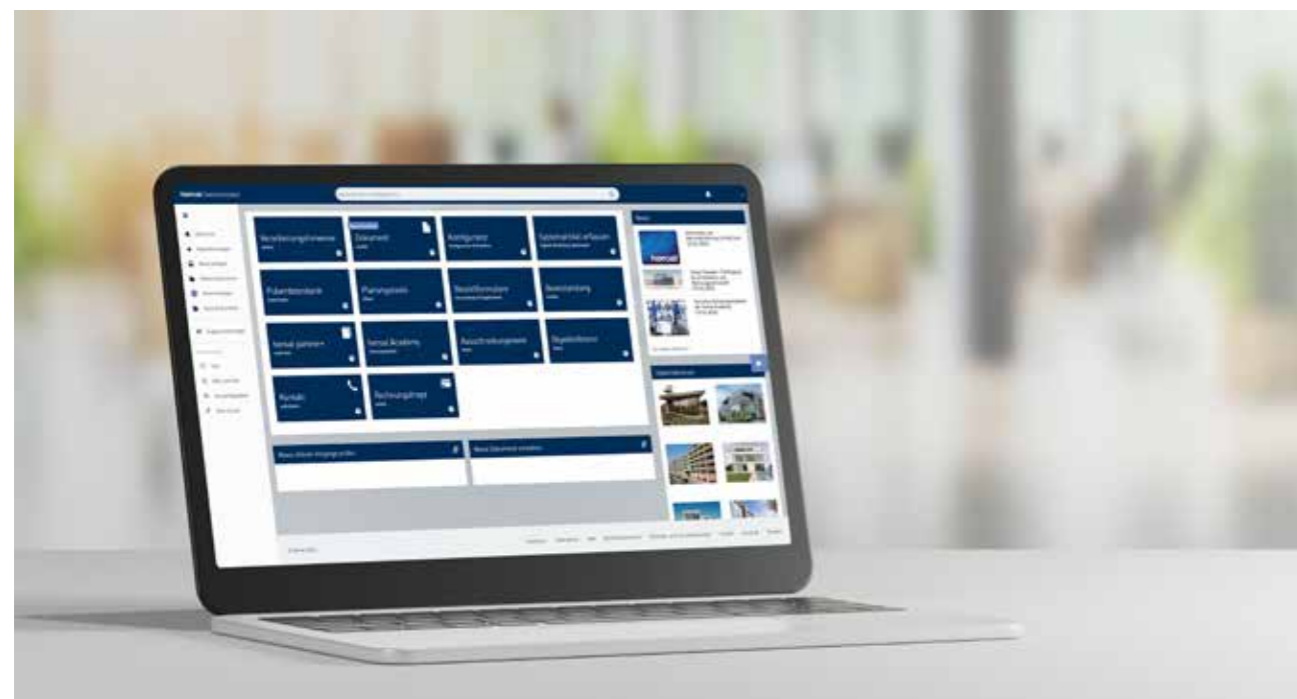

heroal Communicator

System suchen

Übersicht über Maße, System- und Leistungseigenschaften.
 » Visuelle Darstellung der Unterschiede zwischen mehreren heroal Systemen
 » Detaillierte Auflistung der technischen Eigenschaften der heroal Systeme

Verarbeitungshinweise suchen

Über die Filterauswahl ein heroal System oder eine Artikelnummer auswählen, den passenden Arbeitsschritt zur Auswahl auswählen und diesen sofort in der technischen Unterlage (PDF Dokument) angezeigt bekommen.

Dokument suchen

- » CAD-Daten ¹⁾
- » Prüfdokumente
- » Renderings
- » Technische Informationen
- » Serviceunterlagen
- » Prospekte
- » Fertigungsanleitungen
- » BIM-Daten ¹⁾
- » Preislisten / Bestellformulare
- » Planungsdokumente

Konfigurator Konfigurieren & Bestellen

- Schnelle Konfiguration, Auftragserfassung und Angebotserstellung
- » Konfigurieren oder ID aus den 3D-Endkundenkonfiguratoren aufrufen
- » Angebotserstellung
- » Hinterlegte Verkaufskonditionen für Kundenangebot
- » Direkte Bestellung

Systemartikel erfassen

Mit dieser Funktion können Systemartikel wie z.B. Profile und Zubehör direkt bei heroal bestellt werden
 » Suche nach einer Artikelnummer und Farbe oder nach Artikelbeschreibung
 » Menge und ggf. weitere Services wie z.B. Zuschnitt und VE spezifizieren
 » Artikel zum Warenkorb hinzufügen und direkt bei heroal bestellen

Pulverdatenbank Farbe finden

Mit der heroal Farbnummer oder der Bestellnummer relevante Informationen zu den Farben erhalten.

Planungstools öffnen

- Statische Vordimensionierung und Berechnung von
- » Trapez- /Dreieckslast
- » Gleichstreckenlast
- » Durchlaufträger
- » Windlast
- » Absturzsicherung
- » Druckbeiwert
- » Glaslast
- » U-Wert
- » Luftschalldämmung

heroal partner+ entdecken

Informationen, Ansprechpartner, Formulare und Broschüren zu heroal partner+ finden.

heroal Academy Schulung buchen

Informationen rund um die heroal Academy finden.

Ausschreibungstexte ²⁾ finden

Ausschreibungstexte für alle heroal Systeme zur einfachen Erstellung des Leistungsverzeichnisses.

Objektreferenz finden

Lassen Sie sich von Referenzen und Objektberichten inspirieren.

heroal Mediathek / heroal News

Videos zu heroal Systemen, Themen oder Lösungen finden Sie in der Mediathek. Und mit den Communicator News sind Sie immer auf dem Laufenden.

1) Download der BIM / CAD Daten

Die BIM Daten stehen zusätzlich auch auf der Plattform BIMobject® zur Verfügung.

2) Ausschreibungstexte

Zusätzlich stehen die Texte auf der Plattform "ausschreiben.de" zur Verfügung. Die Texte können in jeder AVA-Software, Textverarbeitung oder Handwerkssoftware verarbeitet werden. Es stehen alle gängigen Dateiformate wie Word, GAEB, Excel, RTF, PDF oder Textdatei zur Verfügung. Auch im Heinze Ausschreibungstext-Manager sind die Texte hinterlegt. Auch hier können die Texte ganz komfortabel im GAEB-Format zur Weiterverarbeitung in einer AVA-Software oder als PDF heruntergeladen werden.

Es stehen noch weitere Funktionen im heroal Communicator zur Verfügung.

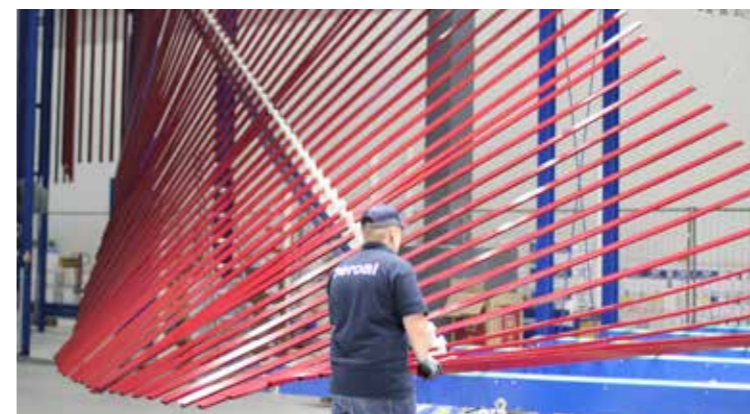

Qualität ist, wenn farbig lange farbig bleibt.



Scannen und
Film ansehen

In unseren eigenen Beschichtungsanlagen erhalten die heroal Aluminiumsysteme Oberflächen, die strengsten internationalen Qualitätsstandards entsprechen. Sie sorgen für hohe Farbtonstabilität, Schutz gegen UV-Strahlung, Glanzhaltung und besonders witterungsbeständige Oberflächen.

heroal hwr-Pulverbeschichtung

Farbe, die lange Zeit gut aussieht: Die hochwertige heroal hwr-Pulverbeschichtung liefert beste Werte in Farbtonstabilität, Glanzhaltung, Wetterbeständigkeit und UV-Schutz. Das Beschichtungspulver wird elektrostatisch auf die vorbehandelten Aluminiumprofile appliziert. Bei dem Beschichtungsprozess werden selbstverständlich auch alle ökologischen Anforderungen erfüllt.

heroal Surface Design (SD)

Individualität in höchster Qualität: Mit der Oberflächenveredlung heroal SD lassen sich edle Holz-, Beton- und Rostoptiken realisieren. Dabei wird die Designstruktur per Transferfolie im Vakuumverfahren bei 200°C auf die pulverbeschichteten Profile gezogen. Die Folie wird nach dem Prozess wieder abgezogen. Die Designs gehen also eine feste Verbindung mit der heroal hwr-Pulverbeschichtung ein, wodurch eine erstklassige Oberflächenqualität erreicht wird.

heroal 2-Schicht-Dicklack

Bestens gerüstet gegen Wind und Wetter: Die Beschichtung mit heroal 2-Schicht-Dicklack verleiht rollgeformten Aluminiumbauteilen eine besondere Farb- und Wetterbeständigkeit. Der Dicklack wird im Walzverfahren aufgetragen und bei 240°C eingebrannt, danach wird Klarlack aufgetragen und das Aluminium rollgeformt. Qualität, die den Dicklack auch für den anspruchsvollen Einsatz auf Schiffen zertifiziert.

heroal Eloxalbeschichtung

Edler Metallic-Look: Eloxalfarben verleihen stranggepressten Profilen eine lebendige, metallisch reflektierende Oberfläche. Beim Eloxalverfahren wird die oberste Aluminiumschicht – unter dem Einfluss von Gleichstrom in einem Elektrolyten – in eine definierte Schicht Aluminiumoxid umgewandelt. Für eine bessere Reproduzierbarkeit und Wetterbeständigkeit können Eloxalfarben auch mit der heroal hwr-Pulverbeschichtung realisiert werden.

heroal steht für hochwertige Qualität und produziert ausschließlich in Deutschland. Mit unserer vollautomatischen Qualitätskontrolle haben wir einen neuen Standard etabliert – 100% objektiv und lückenlos dokumentiert. Unsere Profile werden direkt nach der Beschichtung foliert, so dass sie auch auf der Baustelle noch optimal geschützt sind.



Zum heroal Qualitätsstandard gehört zudem die langjährige Zusammenarbeit mit in ihrem Bereich führenden Zulieferunternehmen und eine große Fertigungstiefe, die wir nur durch den Einsatz von in unserem Hause entwickelten Maschinen erreichen können. Diese Voraussetzungen ermöglichen uns auch die schnelle Umsetzung von individuellen Wünschen, die dank zuverlässiger eigener Logistik mit kurzen Turnaround-Zeiten an unsere Kunden geliefert werden können.



Scannen und
Film ansehen



Die hohe Qualität der heroal Beschichtungen bestätigen zahlreiche Zertifizierungen, wie das Qualicoat-Gütesiegel und die Auszeichnung zum offiziellen GSB-Premium-Beschichter.

Individualität durch Vielfalt: Mit heroal Architektur gestalten.



Broschüre "Farbe design vielfalt"

Branchenführende Technologien

Dank unserer eigenen Beschichtungsanlagen ist die heroal Oberflächenqualität führend am Markt und wird strengsten internationalen Qualitätsstandards gerecht. So sind heroal Designs ebenso hochwertig wie widerstandsfähig und langlebig.

Perfekte Farbgleichheit

Ob Fenster, Haustür, Rollläden oder Sonnenschutz: Weil unser Produktportfolio einen wesentlichen Teil der Gebäudehülle abdeckt, liefert heroal nicht nur alles aus einer Hand, sondern auch in optimal aufeinander abgestimmten Farben und Oberflächen.

RAL-, DB-Farben und Co.

heroal Produkte gibt es in über 500 Farben der RAL- und DB-Farbpalette und in vielen weiteren Farbtönen. Eine beeindruckende Auswahl, die Ihnen zahlreiche Möglichkeiten der individuellen Farbgestaltung eröffnet.

Les Couleurs® Le Corbusier®

Die exklusive Partnerschaft von heroal und Les Couleurs® Le Corbusier® ermöglicht den Zugriff auf ein ebenso exklusives Farbsystem: Die 63 naturnahen Töne sind so gewählt, dass sie in jeglicher Kombination miteinander harmonisieren.

heroal Surface Design (SD)

Mit dieser innovativen Beschichtungstechnologie lassen sich hochwertige Holz-, Rost- und Betonoptiken realisieren. Eine Veredelung für ein Mehr an Gestaltungsfreiheit, die sich gleichzeitig als besonders widerstandsfähig erweist.

Textilvielfalt

Die große Auswahl an Sonnenschutzgeweben, Farben und Einbauvarianten bietet höchste Gestaltungsfreiheit. Die Farben der Aluminiumbauteile (Blenden, Führungsschienen, Endleisten) entsprechen den Farben der heroal Produkte aus dem Bereich Fenster-, Tür- und Fassadensysteme.

heroal Biegeservice

Auch unsere Biege- und Abkanttechnologie ist einzigartig in der Branche. Mit unseren hochmodernen Anlagen können wir auch die komplexesten Profilbiege-Arbeiten ausführen: Rund-, Stich-, und Korbbögen oder kreisrunde Elemente sowie passgenaue, reproduzierbare Abkantungen und Bauanschlüsse.



Scannen und Film zum heroal Biegeservice ansehen

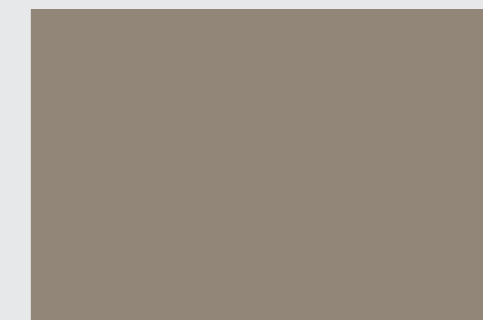

Objektspezifische Sonderlösungen für architektonische Freiheit.

Formvielfalt für besonders anspruchsvolle Objekte bieten die designangepassten Objektlösungen von heroal. Dabei wird die Designebene nach den architektonischen Ansprüchen des Planers oder Architekten verändert. Hierzu zählen beispielsweise die Alu-Halbschale oder aber die Abdeckprofile. Die Systemeigenschaften der Standardserien bleiben bei Objektlösungen zu 100 % erhalten, da die Funktionsebene, welche hier mit einem roten Rahmen gekennzeichnet ist, unverändert bleibt.

Unsere Experten verfügen über langjährige Erfahrung aus zahlreichen erfolgreich abgeschlossenen Projekten und setzen Ihre individuellen Anforderungen präzise und zuverlässig um. Es ist uns ein besonderes Anliegen, Ihre Wünsche in hochwertige und passgenaue Lösungen zu verwandeln. Wenn Sie weitere Informationen benötigen oder ein konkretes Bauvorhaben planen, sprechen Sie uns gerne an.

Sonderlösungen erfordern Sonderprüfungen

Für Anforderungen, die über den bestehenden Systemprüfungen liegen, z. B. bei Überschreitung der geprüften Elementgrößen, Einbau in exponierter Lage oder bei Objektlösungen, die von den Standardsystemen abweichen, wird eine gesonderte Prüfung notwendig. heroal führt diese objektspezifische Bewertung durch und kann dabei auf jahrelange Erfahrungen und viele Prüfungen zurückgreifen. Dadurch ist es in vielen Fällen möglich, Sonderfreigaben zu erteilen, ohne eine externe Sonderprüfung vorzunehmen. In Fällen, in denen es notwendig wird, eine Sonderprüfung vorzunehmen, übernimmt heroal die komplette Abwicklung des objektbezogenen Nachweises. Die Prüfungen können in unserem eigenen Prüfzentrum mit dem vom ift Rosenheim zertifizierten Prüfstand oder mit akkreditierten externen Prüfinstituten vorgenommen werden. So kann Ihre Objektlösung schnell und unkompliziert realisiert werden.

In unserem eigenen Prüfzentrum können folgende Prüfungen vorgenommen werden:

- » Differenzklima / Klima
- » Luftdurchlässigkeit
- » Schlagregendichtheit
- » Widerstandsfähigkeit bei Windlast
- » Mechanische Festigkeit
- » Bedienkräfte
- » Stoßfestigkeit

Für alle anderen Bereiche arbeiten wir mit renommierten und akkreditierten Prüfinstituten zusammen:

- » Wärmedurchgangskoeffizient
- » Feuerwiderstand
- » Schallschutz
- » Einbruchhemmung
- » Fähigkeit zur Freigabe
- » Tragfähigkeit von Sicherheitseinrichtungen



Objektbericht
mit weiteren Fotos



Scannen und
Film ansehen



V-Tower, Prag

Objekttafel

- » Bauherr: PSJ INVEST, a. s.
- » Architekt: Radan Hubička Architectural Studio
- » Verarbeiter: Sipral a. s.
- » Fertigstellungsjahr: 2017

heroal Systeme

- » Fenstersystem heroal W 72
- » Hebe-Schiebesystem heroal S 77 SL

Services und Sonderlösungen

- » Ausarbeitung Objektprofile
- » Ausarbeitung Dehnrahmen-Konstruktion
- » Ausarbeitung Sprossenprofile
- » Ausarbeitung / Optimierung Montage und Bauanschlüsse
- » Objektbezogene Verpackungsgrößen
- » Ausarbeitung Einsatzrahmenkonstruktion in heroal S 77 SL
- » Objektbezogener Nachweis vom ift Rosenheim



Scannen und
Film ansehen



Objektbericht
mit weiteren Fotos

AFI Vokovice, Prag

Objekttafel

- » Bauherr: AFI Europe
- » Architekt: Architektenbüro DAM
- » Verarbeiter: Sipral a. s.
- » Fertigstellungsjahr: 2018

heroal Systeme

- » Fassadensystem heroal C 50
- » Fenstersystem heroal W 72
- » Lüftungsklappe heroal W 72 VF
- » Sonnenschutzsystem heroal VS Z
- » Türsystem heroal D 72

Services und Sonderlösungen

- » Sonderkonstruktion Elementfassade



Gebäudeautomation für intelligente Fassaden.

Um die steigenden Anforderungen an die Vernetzung und intelligente Steuerung von Gebäuden mit heroal Systemen optimal erfüllen zu können, setzt heroal auf eine Kooperation mit dem Spezialisten für Automatisierungs- und Steuerungstechnik Beckhoff Automation und Elektro Beckhoff. Je nach Anforderung können von der Beschattung über Heizung und Lüftung bis zur Beleuchtung sämtliche Funktionen der Gebäudeautomation miteinander vernetzt werden. Von der Beratung über die Angebotserstellung und Ausführungsplanung bis zur Lieferung, Installation und Service bündelt heroal das Know-how branchenführender Unternehmen und bietet seinen Partnern alles aus einer Hand.

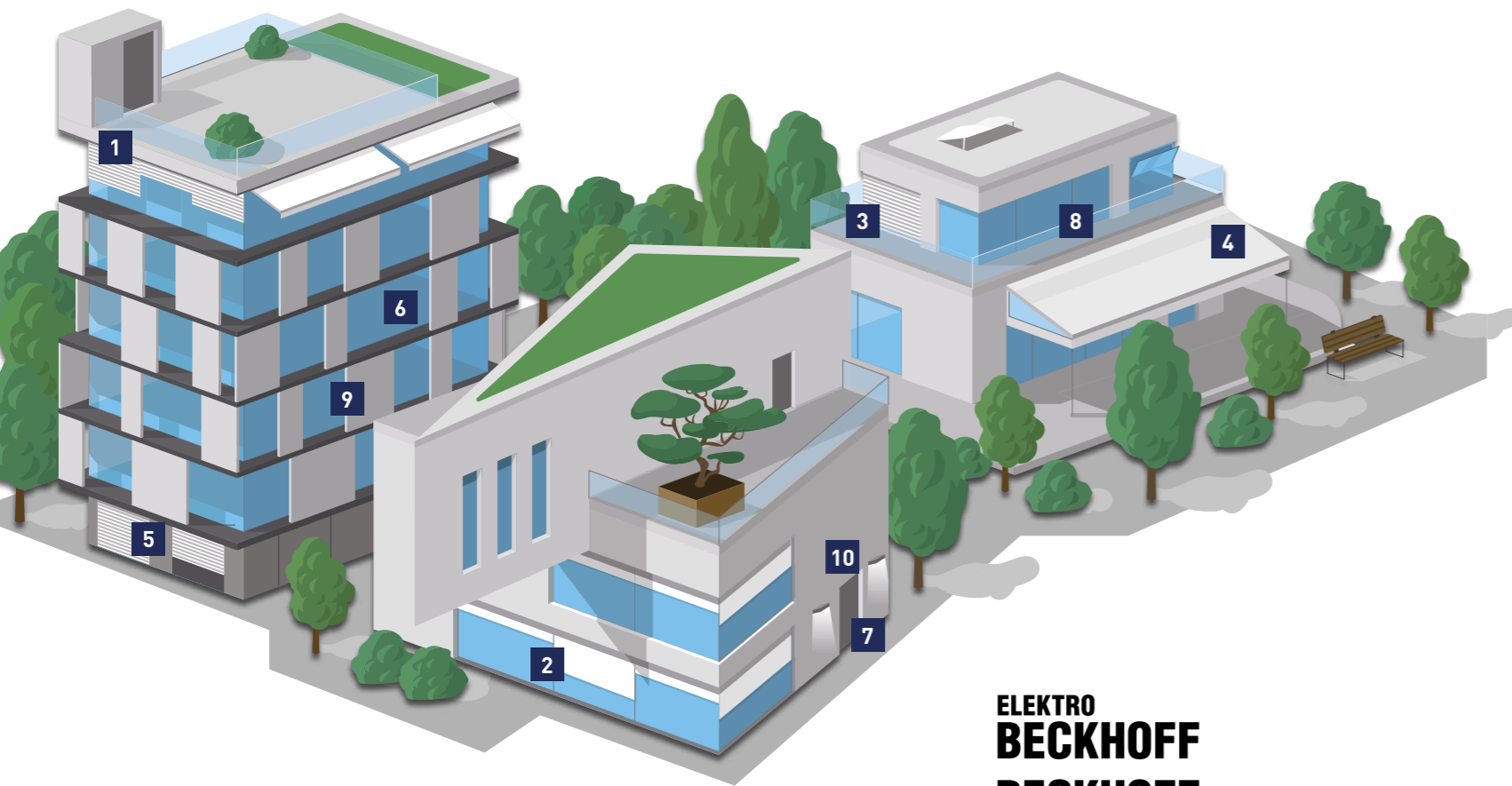

**ELEKTRO
BECKHOFF
BECKHOFF**
New Automation Technology

Beckhoff Systeme

Modulare Erweiterung
je nach Projektanforderung

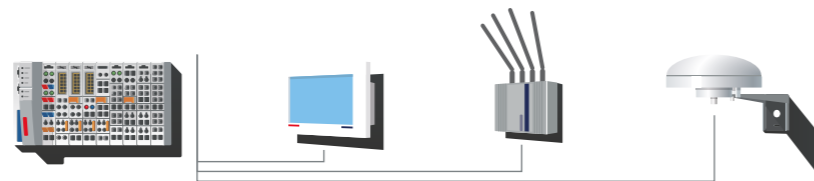

Wetterschutz (Sonne, Regen, Wind, Hagel)



Mittels an Gebäudefassaden oder in der Nähe von Fenstern installierten Sensoren werden Wind- und Wetterbedingungen überwacht. Integriert in die Gebäudeautomation, können die ermittelten Daten zur Steuerung von Rollläden, Sonnenschutz oder Raffstores verwendet werden. Dies dient sowohl zum Schutz vor Hitze oder Kälte als auch zur Vermeidung eventueller Schäden.

Energieeffizienz (Wärme, Kälte)



Wärmegeämmte Fenster-, Tür- und Fassadensysteme sowie Verschattungslösungen gleichen Temperaturunterschiede zwischen innen und außen effektiv aus. Sind sie an eine Gebäudesteuerung angebunden, können sie automatisch an Nutzungsbedingungen und Umweltfaktoren angepasst werden. Das reduziert den Gebäudeenergieverbrauch, senkt die Betriebskosten und schont Ressourcen.

Belüftung (KNL, Luftfeuchtigkeit, Luftqualität)



Durch die bedarfsgerechte automatische Steuerung von Fassaden und Fenstern sowie Lüftungskappen wird – in Kombination mit sensorischen Daten zu Raumtemperatur, Luftfeuchtigkeit oder CO₂-Gehalt der Raumluft – ein gezielter Luftaustausch erreicht, um ganzjährig eine gute Raumluftqualität und angenehmen thermischen Komfort zu gewährleisten.

Schallschutz (Lärm, Geräusche)



Eine Gebäudeautomation verbessert den Schallschutz, indem der Schallpegel innerhalb und außerhalb eines Gebäudes kontinuierlich überwacht wird. Elemente wie Fenster, Türen oder Lüftungskappen spielen dabei eine maßgebliche Rolle. Angebunden an Sensoren und Überwachungssysteme, können sie automatisch geöffnet und geschlossen werden und optimieren den Schallschutz.

Komfort (Zeitschaltuhr, Szenarien, Automation)



Bei öffentlichen und halböffentlichen Gebäuden ermöglicht die Vernetzung von Geschäftszeiten und intelligenten Fassaden ein effizientes Raummanagement. Entsprechend den Belegungszeiten sowie Sonnenstand/Lichteinfall können Türen, Sonnenschutz, Temperatur und Belüftung programmiert werden, um eine optimale, angenehme und produktive Arbeitsumgebung zu schaffen.

Barrierefreiheit (Leichte Bedienbarkeit, Lebensqualität)



Ein extrem wichtiger Anwendungsbereich der Gebäudeautomation. In ihrer Bewegungsfreiheit eingeschränkte Menschen haben besondere Anforderungen an ihre Umgebung. Automatisierte Fenster und Türen können einen essenziellen Beitrag dazu leisten, diesen gerecht zu werden. So lassen sich selbst große und schwere Elemente einfach per Knopfdruck bedienen.

Sicherheit (Einbruchhemmung bis RC 4, Vandalismus)



Intelligente Überwachungssysteme erhöhen die Sicherheit eines Gebäudes. Funktionen wie Zugangskontrollen und Sensoren zur Registrierung ungewöhnlicher Erschütterungen oder Geräusche können in Fenstern und Türen integriert werden. Ungewöhnliche Vorkommnisse lassen sich so per Frühwarnsystem frühzeitig registrieren.

Nutzerprofil (personalisierte Steuerung, Zutrittskontrolle)



Mit einer dezentralen Bedienung können einzelne Räume oder Bereiche des Gebäudes unabhängig voneinander gesteuert werden. So lassen sich Beleuchtung, Temperatur, Lüftung etc. auf die Anforderungen der Nutzer anpassen. Durch die separate Steuerung kann Energie effizienter genutzt werden, potenzielle Fehler können schnell erkannt und behoben werden.

- 1 Rollladensysteme
- 2 Sonnenschutzsysteme
- 3 Raffstoresysteme
- 4 Markisensysteme
- 5 Rolltore
- 6 Fenstersysteme
- 7 Türsysteme
- 8 Hebe-Schiebetürsysteme
- 9 Fassadeneinsetzelemente und Lüftungskappen
- 10 Beleuchtung, Raumtemperatur, Luftqualität und mehr



Gelebte Nachhaltigkeit bei heroal.

Wir übernehmen Verantwortung gegenüber Umwelt, Mitarbeitern und Gesellschaft

Der Klimawandel ist eine der größten globalen Herausforderungen. Als zukunftsorientiertes Familienunternehmen übernimmt heroal Verantwortung für Umwelt und Gesellschaft: Nachhaltigkeit ist ein zentraler Bestandteil unserer Geschäftsstrategie. Wir fördern nachhaltiges Leben, Wohnen und Arbeiten für heutige und zukünftige Generationen. Unser Ansatz umfasst alle Aktivitäten entlang der Wertschöpfungskette und wird durch drei Handlungsfelder strukturiert: Schutz der Umwelt, nachhaltige Arbeitsplätze und gesellschaftliche Verantwortung. Wir setzen auf Ressourcenschonung, faire Arbeitsbedingungen und unterstützen lokale Gemeinschaften, um langfristig nachhaltiges Wachstum zu gewährleisten.

Dieses Zielbild ist die Grundlage für unsere Nachhaltigkeitsaktivitäten, das uns einerseits den Gestaltungsrahmen vorgibt und es uns andererseits erlaubt, langfristige Ziele im Einklang mit den Erwartungen der verschiedenen Stakeholder und externen Rahmenbedingungen festzulegen. Unsere Aktivitäten haben wir in **3 Handlungsfelder** mit **9 Kernthemen** zusammengefasst.



Broschüre "Nachhaltig.heroal."

01

Acting responsibly towards our environment Schutz der Umwelt

Umweltschutz hat für uns höchste Priorität. Deshalb nutzen wir Ressourcen und Energie verantwortungsvoll, sowohl in der Herstellung als auch in der Wirkung unserer Systeme. Seit 2020 erstellen wir eine CO₂-Bilanz, um gezielte Maßnahmen zur Reduzierung unseres Fußabdrucks abzuleiten. Wir fördern erneuerbare Energien und arbeiten mit Partnern, um den CO₂-Abdruck unserer Güter zu senken. Unsere herausragenden Cradle-to-Cradle Zertifizierungen in den Kategorien Materialwiederverwertung und CO₂-Management bestätigen unsere Bemühungen. So bieten wir Lösungen für nachhaltige Gebäude mit höchsten Ansprüchen.



Nachhaltige Gebäude

- Energieeffiziente Gesamtlösungen
- Datentransparenz und Gebäudezertifizierung



Nachhaltige Produkte

- Zirkularität und Dekarbonisierung
- Materialeffizienz und Produktleistung



Nachhaltige Lieferkette

- Energieeffizienz und erneuerbare Energien
- Nachhaltige Distribution

02

Acting responsibly towards our staff Nachhaltige Arbeitsplätze

Mit unserer Unternehmenskultur geprägt durch unsere heroal Werte schaffen wir ein positives, konstruktives Arbeitsumfeld, das auf Fairness, Chancengleichheit und soziale Verantwortung ausgerichtet ist. Mit Blick auf die Motivation, Zufriedenheit und Bindung unserer Mitarbeiter nimmt die persönliche Entwicklung einen sehr hohen Stellenwert ein. Individuelle Karrierepfade werden begleitet durch Weiterbildungsmöglichkeiten, um sich den wandelnden Anforderungen anzupassen. Gesunde, sichere und familienfreundliche Arbeitsplätze zur Vereinbarkeit von Beruf und Familie unterstützen uns in dieser Ausrichtung.



Nachhaltige Unternehmenskultur

- Gemeinschaft und Teamwork
- Unternehmenswerte



Persönliche Entwicklung

- Individuelle Karrierepfade
- Lebenslanges Lernen



Arbeitssicherheit und Gesundheit

- Arbeitssicherheitsmanagement
- Gesundheitsförderung

03

Acting responsibly towards our society Gesellschaftliche Verantwortung

Wir übernehmen Verantwortung gegenüber der Gesellschaft, indem wir ethisches Verhalten fördern und langfristiges, gesundes Unternehmenswachstum anstreben. Unsere Nachhaltigkeitsstrategie ist darauf ausgerichtet, wirtschaftliche Ziele mit ökologischen und sozialen Aspekten zu verbinden, um nicht nur unseren Erfolg, sondern auch das Wohlergehen unserer Umwelt und der Gesellschaft zu sichern. Zudem fördern und unterstützen wir aktiv lokale, bundesweite und globale Vereine und Projekte, um einen positiven Beitrag zum sozialen und ökologischen Umfeld zu leisten.



Verantwortungsvolles Geschäftsverhalten

- Compliance
- Hinweisgebersystem



Verantwortungsvolle Partnerschaften

- Lieferantkodex
- Due Diligence Prüfungen unserer Geschäftspartner



Soziale Verantwortung

- Unterstützung gemeinnütziger Organisationen
- Regionales Engagement



heroal Low Carbon Aluminium*:
 > Carbon Footprint: weist pro Profil einen Global Warming Potential Wert bis zu einem Minimum von 1,9 kg CO₂ e/kg Aluminium (LC-Al C1.9) auf
 > Recycling-Quote: beinhaltet einen Anteil bis zu 75% Post-Consumer-Material (LC-Al R75)
 * basierend auf dem Massenbilanzansatz gemäß ISO 22095

Der Werkstoff der Zukunft.



CO₂-reduziertes Aluminium

Durch den Einsatz recyclingfähiger Werkstoffe wie Aluminium lassen sich heroal Systeme am Ende ihres Lebenszyklus und nach Rückbau aus einem Gebäude in hohem Maße recyceln. Produziert wird CO₂-reduziertes Aluminium durch die Nutzung erneuerbarer Energien aus z. B. Wind, Wasser oder Sonne. So können die CO₂-Emissionen bei der Herstellung deutlich gesenkt werden. Ein weiterer wesentlicher Aspekt ist die verstärkte Verwendung von recyceltem Aluminium, das im Vergleich zur Primärproduktion nur etwa 5% der Energie benötigt. Da dessen Herstellung ohne Qualitätsverlust möglich ist, kann das Material beliebig oft im Wertstoffkreislauf verwendet werden. Als Mitglied im A|U|F e. V. unterstützen wir die umweltgerechte Wiederverwertung von Aluminium aus alten Bauelementen. So stellen wir sicher, dass unsere Produkte am Ende ihres Lebenszyklus recycelt werden, was Ressourcen schont und zur Reduktion von CO₂-Emissionen in der Bauwirtschaft beiträgt.

heroal Low Carbon Aluminium

2025 erweitern wir unser Produktportfolio für Fenster, Türen und Fassaden um CO₂-reduziertes und recyceltes Aluminium – das heroal Low Carbon Aluminium. Damit erreichen wir eine Reduzierung des Carbon Footprint auf bis zu 1,9 kg (LC-Al C1.9) und eine Recycling-Quote von bis zu 75% (LC-Al R75). Dieses Angebot ist von der DEKRA zertifiziert. Die Einhaltung der Kennwerte wird somit extern fortlaufend geprüft und sichergestellt.

Das Low Carbon Aluminium Angebot von heroal bietet maßgeschneiderte Lösungen für Verarbeiter, Architekten und Planer. So lassen sich die während der Bauphase entstehenden Emissionen signifikant reduzieren. Gleichzeitig profitieren unsere Partner von einer transparenten Übersicht der CO₂-Werte und Recyclinganteile der verwendeten Materialien sowie vom Recyclingpotenzial am Ende des Produktlebenszyklus. Die Dokumentation unterstützt heroal Partner bei der Planung und Realisierung von hochwertigen und nachhaltigen Bauprojekten.

heroal setzt auf Low Carbon Aluminium – weil wir überzeugt sind, dass nachhaltige Lösungen der Weg in eine klimaneutrale Zukunft sind. Gemeinsam gestalten wir die Bauwirtschaft von morgen – innovativ, klimafreundlich und verantwortungsvoll.

Ausgezeichnet weil kreislauffähig.



Cradle to Cradle zertifizierte heroal Produkte

Seit 2022 sind heroal Produkte C2C-zertifiziert – heroal Fenster-, Hebe-/Schiebesysteme, Türsysteme sowie Fassadensysteme mit C2C Bronze, Brandschutztüren und -fassaden mit C2C Bronze. Die Zertifizierung umfasst 36 Fenster-, Türen- und Fassadensysteme von heroal. Mit der erneuten Zertifizierung 2024 haben wir nicht nur Fortschritte in den Kriterien aufgezeigt, sondern den Zertifizierungsumfang in Zusammenarbeit mit unseren Lieferanten um verschiedene Komplementärprodukte unseres Handelswareportfolios erweitert.

Dadurch können wir Bauherren, Investoren und Architekten Gesamtsystemlösungen für ihr Bauvorhaben anbieten, die vollständig nach den Richtlinien des Cradle to Cradle Siegels zertifiziert sind.

36 heroal Systeme sind nach Cradle to Cradle Certified® ausgezeichnet

Kategorie	Fenster	Türen	Hebe-/Schiebetüren	Fassaden	Brandschutz-Türen	Brandschutz-Fassaden
Material-Gesundheit	Bronze	Bronze	Bronze	Bronze	Bronze	Bronze
Material-Wiederverwertung	Gold	Gold	Gold	Gold	Gold	Gold
Erneuerbare Energien und CO ₂ Management	Silber	Silber	Silber	Silber	Silber	Silber
Wasser- und Boden-Management	Silber	Silber	Silber	Silber	Silber	Silber
Soziale Verantwortung	Gold	Gold	Gold	Gold	Gold	Gold

Heute für morgen bauen.



Energieeffiziente Produkte für energieeffiziente Gebäude
Bereits in der Planungsphase nachhaltiger Bauvorhaben unterstützt heroal Architekten und Planer durch die Bereitstellung aller planungsrelevanten Informationen zur Zertifizierung von Gebäuden nach DGNB-, LEED- oder BREEAM-Standards.

Ein wichtiges Instrument hierfür sind die Environmental Product Declarations (EPDs): Als eine Art „Steckbrief“ dokumentieren sie die Umweltleistung eines Bauproduktes. Von unabhängiger Seite verifiziert, ermöglichen EPDs eine sachliche und transparente Kommunikation von Umweltinformationen zu Bauprodukten und gewährleisten gleichzeitig eine neutrale Vergleichbarkeit. Sie

sind die Basis für Produkt- als auch Gebäudezertifizierungsprogramme. heroal stellt EPDs sowohl für die Rahmenprofile von Fenstern, Türen, Fassaden als auch Rollladenelementen und außenliegendem Sonnenschutz bereit. heroal Verarbeiter haben die Möglichkeit, produkt- und projektspezifische EPDs mithilfe der Orgadata-Software LogiKal und dem heroal EPD-Tool eigenständig zu erzeugen. Dieses erfüllt alle relevanten Normen und ist vom ift Rosenheim zertifiziert.



Stelling Höfe
Hamburg, Deutschland
DGNB Gold zertifiziert



AFI Vokovice
Prag, Tschechien
LEED Platinum zertifiziert



Kotelna Park II
Prag, Tschechien
BREEAM „Very good“ zertifiziert



Awards und Auszeichnungen.

- » 2019 | **Architect's Darling Awards:** Drainagesystem heroal DS
- » 2019 | **Green Good Design Award:** AFI Vokovice Prag, Tschechien
- » 2020 | **German Design Award:** heroal Les Couleurs® Le Corbusier® Haustür
- » 2020 | **German Innovation Award:** Schiebesystem heroal S 65
- » 2021 | **R+T Innovationspreis:** Sonnenschutzsystem heroal VS Z EM
- » 2021 | **German Design Award:** Terrassendachsystem heroal OR
- » 2023 | **Innovationspreis Architektur + Bauwesen:** Türflügelprofil heroal D 72 PF EM
- » 2025 | **German Design Award:** Sonnenschutzsystem heroal VS Z Ecklösung

Fenstersysteme für beste Wärmedämmung.

heroal Fenstersysteme überzeugen mit unbegrenzter Farb- und Designvielfalt und einer filigranen Optik mit gleichzeitig besten Werten bei Wärmedämmung, Schallschutz und Sicherheit. Vielfältige Ausführungsvarianten, modulare Wärmedämmung und Kombinationsmöglichkeiten mit dem heroal Systemportfolio z. B. mit Sonnenschutz- und Lüftungssystemen bieten Architekten und Planern funktionale Vielseitigkeit.

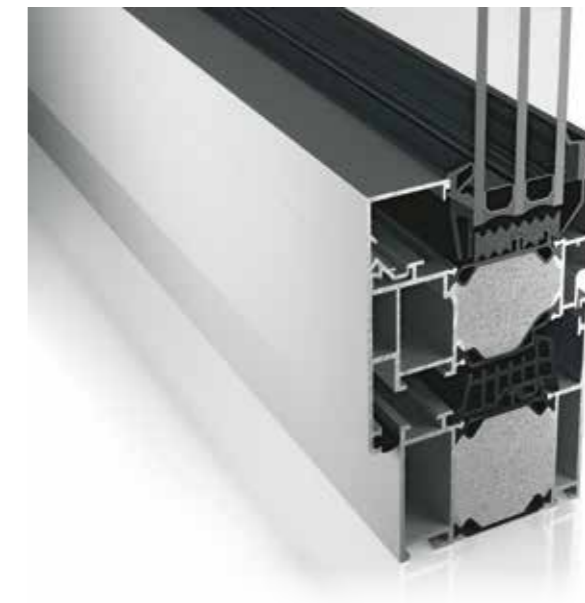

heroal Fenstersysteme:

- + Geringe Bautiefen und filigrane Ansichtsbreiten
- + Einbruchhemmung bis RC 4 (in Kombination mit heroal Rollläden)
- + Hohe Wärmedämmung bis Passivhauszertifizierung
- + Rund-, Stich- und Korbbögen sowie kreisrunde Elemente
- + Hochwetterresistente heroal hwr-Pulverbeschichtung
- + Umfassende Ausführungs- und Gestaltungsmöglichkeiten
- + Automatisierte Fensteranlagen mit elektrischem Fensterantrieb möglich

Systemmaße

Bezeichnung	heroal W 77	heroal W 77 HI	heroal W 77 UD	heroal W 77 PH	heroal W 77 i	heroal W 72	heroal W 72 HI	heroal W 72 UD	heroal W 72 i		heroal W 72 RL / CL	heroal W 72 CW		heroal W 65
					Innenverglasung				Außenverglasung	Innenverglasung		Stahl-optik	Fassaden-optik	
Profilbautiefe [mm]	Rahmenprofile	77	77	77	77	77	72	72	72	72	82	106	72	65
	Sprossenprofile	77	77	77	77	77	72	72	72	76,5	81	102-106	76,5-72	65
	Flügelprofile	89	89	89	89	84	84	84	84	72	84	76,5-84		77
Profilansichtsbreite [mm]	Rahmenprofile	50-250	50-250	60-154	130	70-140	50-250	50-250	60-154	70-140	60-154	38/50	28-58	50-250
	Sprossenprofile	74-254	74-254	74-104	164	94-194	74-254	74-254	74-104	114-244	74/94	50		74/254
	Flügelprofile	33-67	33-67	33-67	43	34	33-67	33-67	33-67	verdeckt	33/43	verdeckt (-43)		33/104
Min. Ansichtsbreite Rahmen-/ Flügelprofil [mm]	90	90	90	180	81	90	90	90/88	77	81	100	77	97	90
Flügelprofilvarianten	SBN ¹⁾	•	•	•	•	•	•	•	•	•	•	•	•	•
	KBN ²⁾	•	•	•	•	•	•	•	•	•	•	•	•	•
Max. Glas-/ Füllungsstärke [mm]	Rahmenprofile	55	55	55	55	54	54	54	54	49	54	41	54	47
	Flügelprofile	66	66	66	66	63	66	54	66	48	46	66		58
Glaseinstand [mm]	Rahmenprofile	18	18	18	18	11	19	18	19	18	19	18	8	19
	Flügelprofile	18	18	18	18	11	19	18	19	13	11	19	11/13/19	19
Max. Flügelgewicht [kg]	300	300	300	300	300	300	300	300	300	300	300	300	300	
Max. Flügelhöhe ³⁾ [mm]	2.800	2.800	2.400	2.800	2.400	2.800	2.800	2.400	2.400	2.800	2.800	2.800	2.800	
Max. Flügelbreite ³⁾ [mm]	1.600	1.600	1.200	1.600	1.200	1.600	1.600	1.200	1.200	1.600	1.600	1.600	1.600	

Systemeigenschaften

Wärmedämmung [U _i in W/m ² K]	≥ 0,74	≥ 0,68	≥ 1,1	≥ 0,78	≥ 0,77	≥ 0,85	≥ 0,74	≥ 1,6	≥ 1,2	≥ 0,85	≥ 1,5	≥ 1,3	≥ 2,3	
Wärmedämmung [U _i in W/m ² K] / Profilansichtsbreite [mm]	1,1 120	0,95 120	1,1 134	0,78 180	1,0 101	1,3 120	1,2 120	1,3 88	1,5 95	1,7 91	1,3 120	1,5 100	1,3 120	2,3 120
Wärmedämmung [U _w in W/m ² K]	≥ 0,77	≥ 0,72	≥ 0,72	≥ 0,79	≥ 0,72	≥ 0,84	≥ 0,80	≥ 0,82	≥ 0,84	≥ 0,87	≥ 0,84	≥ 1,3	≥ 1,5	≥ 1,4
Luftdurchlässigkeit	4	4	4	4	4	4	4	4	4	4	4	4	4	
Schlagregendichtheit	bis E1050	bis E1050	bis 7A	E900	bis E1050	bis E1650	bis E1650	bis 8A	E1050	bis E900	bis E900	E1050	bis E1050	
Windlastwiderstand	bis C5/B5	bis C5/B5	C2/B2	C5/B5	bis C5/B5	bis C5/B5	bis C5/B5	C2/B2	bis C5/B5	bis C4/B4	bis C5/B5	bis C5/B5	bis C5/B5	
Schallschutzklasse (SSK)	bis 5	bis 5	-	bis 5	bis 5	bis 5	bis 5	-	bis 5	bis 5	bis 5	bis 5	bis 5	
Einbruchhemmung	bis RC 3	bis RC 3	RC 2	-	bis RC 2	RC 3	RC 3	RC 2	RC 2	bis RC 3	-	bis RC 2	bis RC 2	
Bedienkräfte	bis 1	1	1	1	1	1	1	1	1	1	1	1	1	
Stoßfestigkeit	bis 5	bis 5	-	5	bis 5	bis 5	bis 5	-	bis 5	bis 5	bis 5	-	bis 5	
Mechanische Festigkeit	4	4	4	4	4	4	4	4	4	4	-	4	4	
Tragfähigkeit von Sicherheitseinrichtungen	erfüllt	erfüllt	erfüllt	erfüllt	erfüllt	erfüllt	erfüllt	erfüllt	erfüllt	erfüllt	erfüllt	erfüllt	erfüllt	
Dauerfunktion (Klasse)	3	3	-	3	3	3	3	-	3	2	-	2	2	
NRWG- und RWA-Zulassung ⁴⁾	-	-	-	-	-	•	-	-	•	-	-	•	•	

Öffnungsarten und Design

Bezeichnung	heroal W 77	heroal W 77 HI	heroal W 77 UD	heroal W 77 PH	heroal W 77 i	heroal W 72	heroal W 72 HI	heroal W 72 UD	heroal W 72 i		heroal W 72 RL / CL	heroal W 72 CW		heroal W 65
									Außenvergl.	Innenvergl.		Stahl-optik	Fassaden-optik	
Dreh [D], Drehkipp [DK], Kipp vor Dreh-Elemente [TBT]	•	•	•	•	•	•	•	•	•	•	•	•	•	•
Stulpelemente	•	•	•	-	•	•	•	•	•	•	•	•	•	•
Parallel-Schiebe-Kipp-Elemente [PSK]	•	•	-	-	-	•	•	-	-	-	-	-	-	•
Oberlicht-Elemente [OL90]	•	•	-	•	•	•	•	-	•	•	•	•	•	•
Außen öffnende Elemente [a.ö.]	•	•	-	-	-	•	•	-	-	-	-	-	-	•
Festverglasung	Innenvergl.	•	•	•	•	•	•	•	•	•	•	•	•	•
	Außenvergl.	•	•	-	-	-	•	•	-	-	-	•	•	•
Barrierefreiheit (DIN 18040)	20 mm Barriere	•	•	•	-	•	•	•	-	•	•	-	-	-
	0-Barrier	-	-	-	-	-	•	•	-	-	-	-	-	-
Drainagesystem heroal DS	•	•	•	-	•	•	•	•	-	•	•	-	-	-
Fassadenintegration	•	•	•	-	•	•	•	•	•	•	-	-	-	•
Min. Ansichtsbreite Einspannrahmen / Flügelkombination [mm]	86	86	86	-	77	86	86	86	75	79	-	-	-	100
Systemkompatibles heroal Türsystem	-	-	-	-	-	heroal D 72	heroal D 72	heroal D 72	heroal D 72	heroal D 72	heroal D 72 RL/CL	heroal D 72	heroal D 72	heroal D 65
Beschlagvarianten	heroal WF 100			bis RC 2	bis RC 2	bis RC 3	bis RC 3	bis RC 3	bis RC 3	bis RC 3	bis RC 3	bis RC 3	•	bis RC 2
	heroal WF 100 i	bis RC 3	bis RC 3		bis RC 3								•	
	heroal WF 200			•	•								•	
	heroal WF 300												•	
Lüftungsklappe (heroal W 72 VF)	-	-	-	-	-	•	•	•	-	-	-	-	-	-
Fensterfalzlüfter	•	-	-	-	-	•	-	-	-	-	-	-	-	-
Absturzicherungen	•	•	•	•	•	•	•	•	•	•	•	•	•	•
Insektenschutzintegration ⁵⁾	•	•	•	•	•	•	•	•	•	•	•	•	•	•

Oberflächenbeschichtung

heroal hwr-Pulverbeschichtung	•	•	•	•	•	•	•	•	•	•	•	•	•
Eloxalbeschichtung	•	•	•	•	•	•	•	•	•	•	•	•	•
heroal Surface Design (SD)	•	•	•	•	•	•	•	•	•	•	•	•	•
Les Couleurs® Le Corbusier®	•	•	•	•	•	•	•	•	•	•	•	•	•

heroal Service

Biegetechnologie ⁶⁾ (Formelemente)	-	-	-	-	-	•	-	•	-	•	-	•	•
---	---	---	---	---	---	---	---	---	---	---	---	---	---

¹⁾Schubstangenbeschlagsnut

²⁾Kunststoffbeschlagsnut

³⁾Bei Verwendung von heroal W 72 Flügelprofilen

⁴⁾Den Nachweis für die heroal Systeme bitte bei D&F erfragen

⁵⁾Nur Vorbaumontage möglich

⁶⁾Nur ungeschäumte Profile (o. PU) dürfen gebogen werden

heroal W 77 Das Fenstersystem für heute und morgen.

Durch die intelligente Kombination von Geometrie und Material erzielt das Fenstersystem heroal W 77 bei einer Bautiefe von lediglich 77 mm einen U_f -Wert von $0,95 \text{ W/m}^2\text{K}$ (Ansichtsbreite 120 mm) auf Passivhausniveau. Durch diese Entwicklung ist es gelungen, das thermisch getrennte Aluminiumfenster langfristig nicht nur auf die Anforderungen von heute, sondern auch auf die Forderungen von morgen „nearly zero-energy buildings“ auszurichten. Durch die neuen Sonderrahmenprofile ist auch eine flächenbündige Innen- und Außenansicht möglich.

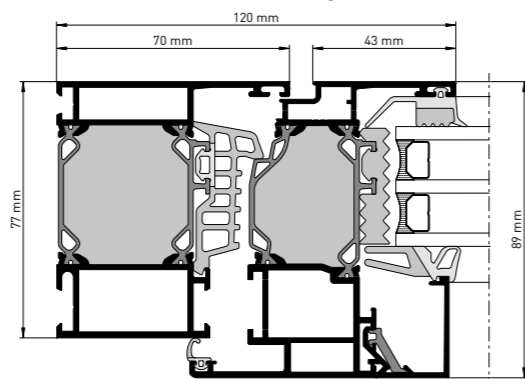

Design- und Dämmvarianten:

- » heroal W 77 HI (high insulation) - hochwärmegedämmt
- » heroal W 77 UD (universal design) - barrierefrei

heroal W 77 PH Das passivhauszertifizierte Fenstersystem.

Schon bei einer Bautiefe von nur 77 mm und einer Ansichtsbreite von 180 mm erfüllt das Fenstersystem heroal W 77 PH die hohen Anforderungen des Passivhaus Instituts Dr. Feist. Bereits mit einer Ansichtsbreite von nur 120 mm wird ein passivhaustauglicher U_f -Wert von $0,8 \text{ W/m}^2\text{K}$ erzielt.

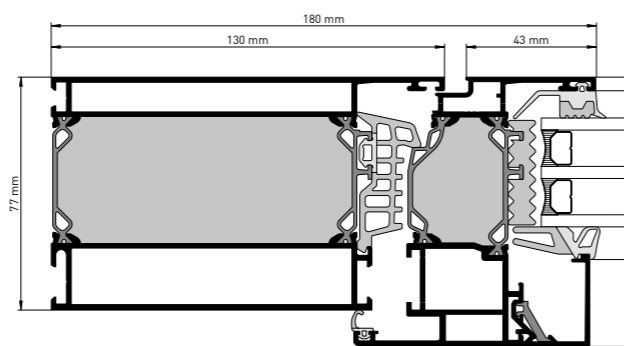

heroal W 77 i Blockfenstersystem mit Innenverglasung.

Das Blockfenstersystem heroal W 77 i mit Innenverglasung zeichnet sich durch filigrane Ansichtsbreiten, große Glasflächen und eine maximale Transparenz aus. Durch das äußere Erscheinungsbild des Fensters ohne sichtbaren Flügel, das ideal die schmalen Ansichtsbreiten des Systems betont sowie durch Wärmedämmwerte von $U_f=1,0 \text{ W/m}^2\text{K}$ (im Standardschnitt) werden höchste architektonische und energetische Ansprüche erfüllt. Das Fenstersystem kann auch als schwimmendes Fenster in die Fassade integriert werden.

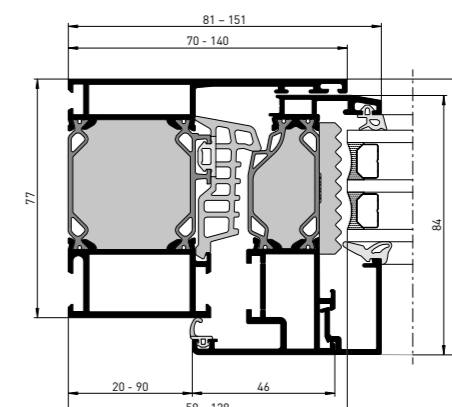
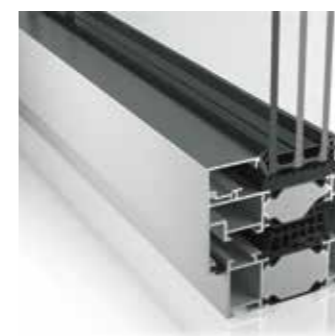

Design- und Dämmvarianten:

- » heroal W 77 i UD (integrated universal design) - barrierefrei

heroal W 72 Die innovative Systemlösung für jeden Einsatzbereich.

heroal W 72 ist die innovative und nachhaltige Aluminium-Fenstersystemlösung von heroal. Das System bietet höchste Qualität bei maximaler Energie- und Kosteneffizienz – in der Fertigung wie auch während der gesamten Nutzungsdauer. Dank seiner zahlreichen innovativen und konstruktiven Vorteile überzeugt es in jedem Einsatzbereich. Das System kann auch als bodentiefes Fenster mit RC 2 oder Fenstertür mit 0-Schwelle ausgeführt werden. Durch die neuen Sonderrahmenprofile ist auch eine flächenbündige Innenansicht möglich.

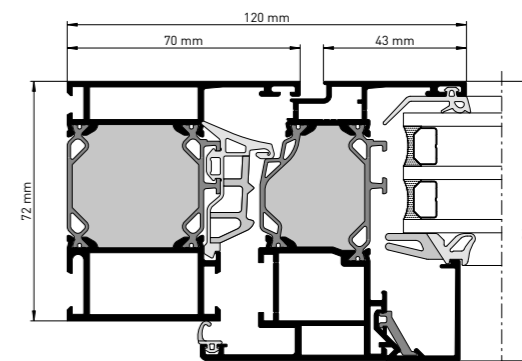
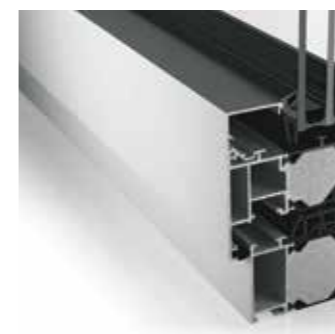

Design- und Dämmvarianten:

- » heroal W 72 HI (high insulation) - hochwärmegedämmt
- » heroal W 72 UD (universal design) - barrierefrei

heroal W 72 i Blockfenstersystem mit Innenverglasung.

Das Fenstersystem heroal W 72 i mit Innenverglasung verbindet architektonische Gestaltung mit filigranen Ansichtsbreiten. heroal W 72 i bietet maximale Transparenz, Wärmedämmung und elegantes Design ohne sichtbare Flügel. Das Blockfenstersystem ist vielseitig nutzbar, u. a. auch als Fassadeneinsatzelement (schwimmendes Fenster). Die Kombination mit verdeckt liegenden Beschlägen verleiht dem System ein elegantes Design.

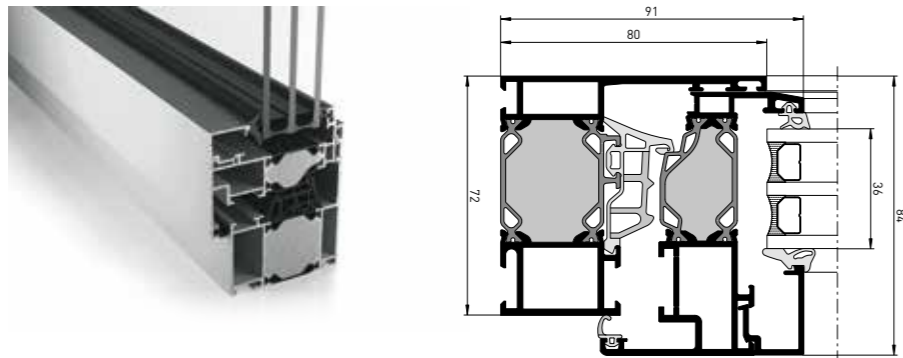

Design- und Dämmvarianten:

- » heroal W 72 i (integrated) - Außenverglasung
- » heroal W 72 i UD (integrated universal design) - barrierefrei

heroal W 72 CL Fenstersystem mit abgeschrägter Außenkontur.

Das heroal W 72 CL Fenstersystem im abgeschrägten Design (Classicline-Kontur) mit ausgewogenen Proportionen ist perfekt für die Renovierung bzw. Altbausanierung. Das System kombiniert eine flächenversetzte Kontur mit bewährten heroal Systemkomponenten. Es ist damit die ideale Lösung für die Sanierung von Altbauten und denkmalgeschützten Gebäuden im Wohnungs- und Objektbau.

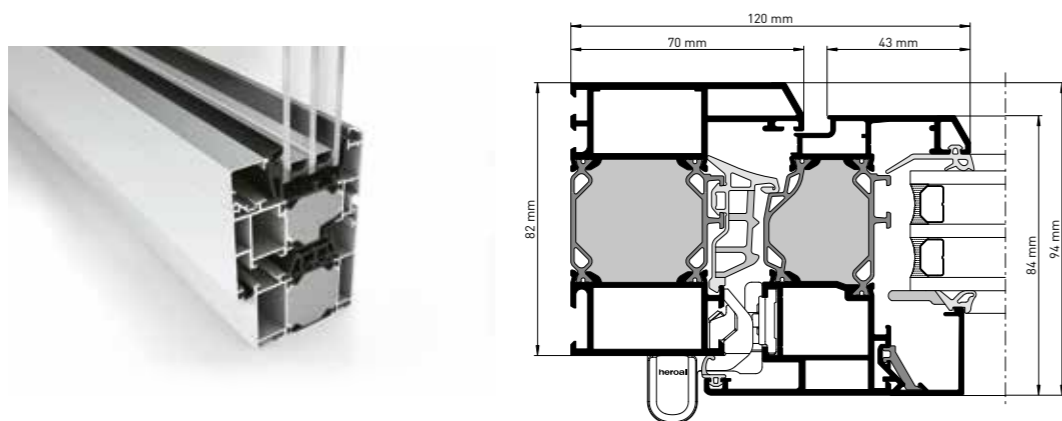

Design- und Dämmvarianten:

- » heroal W 72 RL (roundline) - abgerundete Außenkontur

heroal W 72 CW Fenstersystem in Fassadenoptik.

Das Fenstersystem heroal W 72 CW - Fassadenoptik bietet eine wie eine klassische Fassade anmutende Gestaltungsvariante für geschosshohe Windowelemente. Großflächige Öffnungen lassen sich so in moderner Pfosten-Riegel-Optik realisieren. Durch die verschiedenen Profilvarianten wird heroal W 72 CW - Fassadenoptik zu einer attraktiven Alternative zur klassischen Aluminium-Fassade.

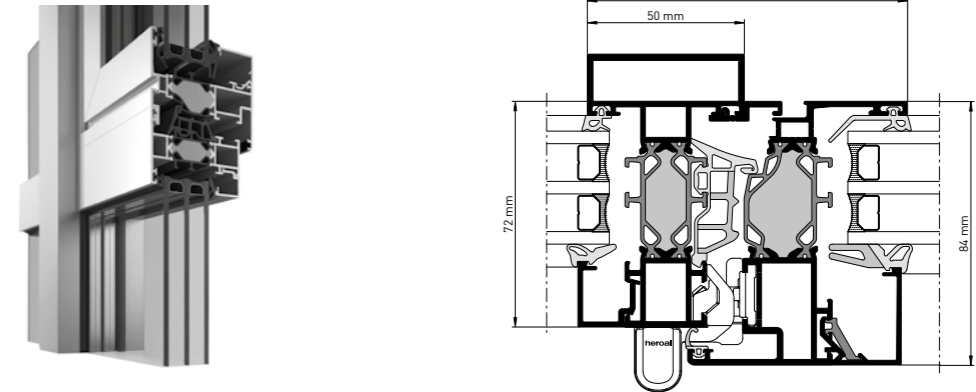

Design- und Dämmvarianten:

- » heroal W 72 CW (curtain wall) - Stahloptik

heroal W 65 Wirtschaftliche Systemlösung für Fenster.

Das System heroal W 65 steht für besonders wirtschaftliche Fensterlösungen. Dabei erfüllt es höchste Qualitätsansprüche: Mit 3-Kammer-Profilen und den bewährten Beschlägen ist das System hochwertig ausgestattet und überzeugt auch im Hinblick auf Schallschutz und Einbruchhemmung.

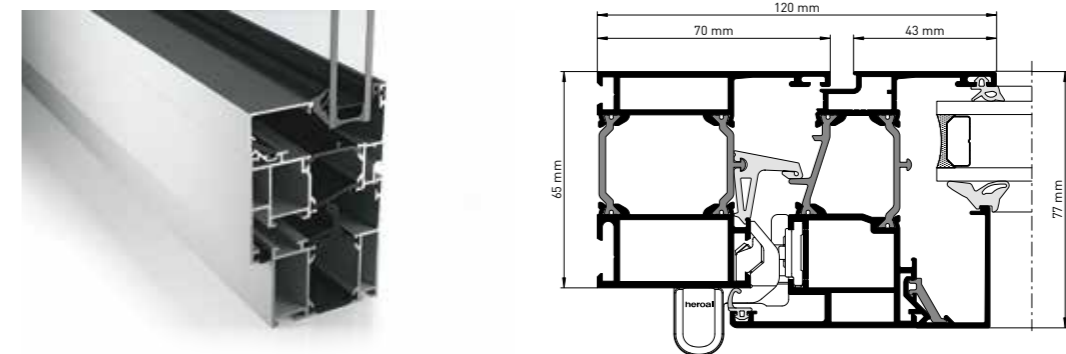

Ergänzende Lösungen. Funktional und vielseitig.



heroal WF (Fensterbeschlagsystem)

heroal Beschlagsysteme für Fenster erlauben größtmöglichen Gestaltungsspielraum mit modernen Griffdesigns und zeichnen sich durch Langlebigkeit, Sicherheit und Funktionalität aus. heroal WF überzeugt neben der RC 2- und RC 3-Zertifizierung durch eine standardmäßige Grundsicherheit. Aufliegend (WF 100, WF 200, WF 300) oder verdeckt liegend (WF 100 i) lässt sich für jede Architektur der passende Beschlag finden. Verdecktliegende Bandseiten erfüllen die Anforderungen an Kindersicherheit nach DIN EN 13126-5.



heroal WF EM (Fensterbeschlagsystem)

Für ein Höchstmaß an Sicherheit ist heroal WF EM in einbruchhemmenden Ausführungen bis RC 3 erhältlich sowie als bodentiefe Elemente bis RC 2. heroal WF EM eignet sich für alle gängigen Öffnungsarten - auch für barrierefreie Fenstertüren - und ist wahlweise als klassisch aufliegende Bandseite (heroal WF EM) oder als verdeckt liegende Bandseite (heroal WF i EM) erhältlich. Verdecktliegende Bandseiten erfüllen die Anforderungen an Kindersicherheit nach DIN EN 13126-5.



heroal W 72 VF (Filigrane Lüftungsklappe)

Die Lüftungsklappe heroal W 72 VF erfüllt den Wunsch nach einem angenehmen und gesunden Raumklima. Als nutzerunabhängige, motorisch betriebene Lüftungsklappe unterstützt sie bei der Umsetzung kontrollierter natürlicher Lüftungskonzepte bei Tag und Nacht. Schmale, geschosshohe Öffnungselemente integrieren sich unauffällig in die Fassade. heroal W 72 VF ist systemkompatibel mit heroal C 50, heroal W 72, heroal D 72 und heroal S 77 SL.



heroal W 72 und W 77 Fensterfalzlüfter

Der heroal Fensterfalzlüfter für die Fenstersysteme heroal W 72 und heroal W 77 stellt einen nutzerunabhängigen Feuchteschutz nach DIN 1946-6 sicher. So wird Schimmelbildung im Rauminneren vermieden und die Frischluftnachströmung, für beispielsweise Ventilatoren, gewährleistet. Nahezu unsichtbar wird er in die Mitteldichtung des Fensters eingesetzt und ist so bei geschlossenem Fenster weder von innen noch von außen sichtbar. Die Luft strömt automatisch durch die im Gebäude herrschende Druckdifferenz.



Scannen und
Film ansehen



heroal plus: Die innovative Komplettlösung

Das Zubehörpaket heroal plus für die Fenstersysteme heroal W 72 (heroal W 72 plus) und heroal W 77 (heroal W 77 plus) ist eine hochwertige und flexible Lösung für effiziente Fensterbauprojekte. Modular aufgebaut besteht heroal plus aus einem heroal VS Z Textilscreen, einer Absturzsicherung, einem integrierten Insektenschutzrollo sowie einer Fensterbank und liefert damit eine gewerkeübergreifende Komplettlösung aus einer Hand. Alle Komponenten sind einzeln, in unterschiedlichen Kombinationen oder für den nachträglichen Einbau erhältlich.

heroal DS für Fenstersysteme (Drainagesystem)

Das Drainagesystem heroal DS für Fenstersysteme sorgt für eine rückstaufreie Abführung des Oberflächenwassers und ist somit ein sicherer Schutz vor Feuchteschäden im Innenbereich. Das Drainagesystem heroal DS gewährleistet das freie Passieren großflächiger Fensterelemente dank niveaugleicher Schwelle. Umlaufende Dichtungsebenen im Element- und Flügelrahmen garantieren eine optimale Dichtheit.



heroal IS (Insektenschutzsystem für Fenster und Türen)

Der Insektenschutz heroal KIS ist montagefreundlich und lässt sich auch nachträglich vor fast allen Fenstern und Türen montieren. Bei stark frequentierten Türen und Fenstern erweist sich der stabile und leichtgängige heroal IS Drehrahmen als besonders praktisch. Die heroal IS Spannrahmen eignen sich für Fenster und Türen, die zum Lüften gekippt oder vollständig geöffnet werden – auch, wenn Rollläden, Klappläden, Sonnenschutz oder Einbruchgitter beim Einbau zu berücksichtigen sind.



heroal Sonnenschutz und heroal Rollläden

Die heroal Sonnenschutz- und Rollladensysteme lassen sich optional mit den heroal Fenstersystemen kombinieren. Für eine perfekte Farbgleichheit können auch die stranggepressten Aluminium Bestandteile des Sonnenschutz- oder Rollladensystems mit der heroal hwr-Pulverbeschichtung beschichtet werden. Somit erhalten Sie ein einheitliches Erscheinungsbild der gesamten Gebäudehülle.

Türsysteme für höchste Ansprüche.

heroal bietet Türsysteme für die unterschiedlichsten Einsatzzwecke: Objektüren mit Panikfunktion, Haustüren und Brandschutztüren, inklusive der passenden Türschwellen, Türflügel und Beschläge. heroal Systeme erzielen Spitzenwerte bei Energieeffizienz, Dichtigkeit, Schallschutz und Sicherheit und bieten einen besonders hohen Grad an Funktionalität und Stabilität. Durch die individuelle Oberflächenveredelung und den heroal Profilbiede- und Abkantservice sind der Gestaltung keine Grenzen gesetzt. Als Resultat der exklusiven Partnerschaft mit Les Couleurs® Le Corbusier® entstand darüber hinaus die heroal Les Couleurs® Le Corbusier® Haustür inkl. Türfüllung, die durch ihre exklusiven und harmonischen Farbkombinationen der Le Corbusier Farben besticht.



heroal Türsysteme:

- + Vielfältige Ausführungs- und Gestaltungsmöglichkeiten
- + Beste Werte bei Wärmedämmung, Schallschutz und Einbruchhemmung (bis RC 3)
- + Hochwetterresistente heroal hwr-Pulverbeschichtung
- + Schlösser und Türbänder für alle Türsituationen
- + Für Flucht- und Rettungswege und Heavy Duty Bereiche geeignet, auch nach DIN 179 / DIN 1125 geprüft und zugelassen
- + Objektür heroal D 72 RC 2 / RC 3 Vollpanik nach DIN EN 1125

Systemmaße

Bezeichnung		heroal D 72	heroal D 72 RL	heroal D 72 CL	heroal D 65	heroal D 92 UD
Profilbautiefe [mm]	Rahmenprofile	72	72-82	82	65	92
	Sprossenprofile	72	72-82		65	92
	Flügelprofile	59-82	59-82		61-65	78-92
Profilansichtsbreite [mm]	Rahmenprofile	60-250	60-154		60-250	85-120
	Sprossenprofile	70-254	70-94		74-254	94-120
	Flügelprofile	56-124	56-100	56-85	56-124	56-85
Min. Ansichtsbreite Rahmen-/Flügelprofil [mm]		145	145		145	177
Max. Glas-/Füllungsstärke [mm]	Rahmenprofile	54	54		46	70
	Flügelprofile	72	72		56	92
Glaseinstand [mm]	Rahmenprofile	19	19		19	19
	Flügelprofile	18	18		18	19
Max. Flügelgewicht [kg]		180	180		180	180
Max. Flügelhöhe [mm]		3.000	2.500		2.500	2.500
Max. Flügelbreite [mm]		1.400	1.400		1.400	1.400

Systemeigenschaften

Bezeichnung	heroal D 72	heroal D 72 RL	heroal D 72 CL	heroal D 65	heroal D 92 UD
Wärmedämmung [U _i in W/m²K]	≥ 0,96	≥ 0,97	≥ 0,97	≥ 3,3	≥ 1,1
Wärmedämmung [U _i in W/m²K] Profilansichtsbreite [mm]	1,7 145	1,7 145	1,7 145	3,2 145	1,3 177
Wärmedämmung [U ₀ in W/m²K]	≥ 1,0	≥ 1,0	≥ 1,0	≥ 1,6	≥ 0,70
Luftdurchlässigkeit	4	4	4	4	4
Schlagregendichtheit	E900	7A	7A	5A	9A
Windlastwiderstand	C4	C4	C4	C3	C5
Schallschutzklasse [SSK]	1-3	1-3	1-3	1-3	1-3
Einbruchhemmung	RC 3	RC 3	RC 3	RC 3	RC 3
Bedienkräfte	2	2	2	2	2
Stoßfestigkeit	4	4	4	4	-
Mechanische Festigkeit	3	3	3	3	3
Tragfähigkeit von Sicherheitseinrichtungen	erfüllt	erfüllt	erfüllt	erfüllt	erfüllt
Dauerfunktion	8	6	6	6/8	6
Differenzklimaprüfung d/e	3	-	-	-	2

heroal Service

Bezeichnung	heroal D 72	heroal D 72 RL	heroal D 72 CL	heroal D 65	heroal D 92 UD
Biegetechnologie (Formelemente)	•	•	•	•	•
Kanten und Laserbearbeitung	•	•	•	•	•

Öffnungsarten und Design

Bezeichnung		heroal D 72	heroal D 72 RL	heroal D 72 CL	heroal D 65	heroal D 92 UD	
Anschlagtüren	innen öffnend	•	•	•	•	•	
	außen öffnend	•	•	-	•	-	
Flügel-überdeckende Füllung	innen öffnend	einseitig	•	•	•	•	
		beidseitig	•	•	•	-	•
	außen öffnend	einseitig	•	-	-	-	-
		beidseitig	•	-	-	-	-
Automattüren		•	-	-	•	-	
Fingerschutztüren		•	-	-	•	-	
Ganzglastüren		-	-	-	-	-	
Gegentakttüren		•	-	-	•	-	
Halbpendeltüren		•	-	-	•	-	
Pendeltüren		-	-	-	-	-	
Stulptüren		•	•	•	•	-	
Falttüren		•	-	-	•	-	
Fluchttüren DIN 179 / 1125		•	-	-	•	-	
Fluchttüren CE-Nachweis / Fähigkeit zur Freigabe DIN 179 / 1125		•	-	-	-	-	
Einbruchhemmung Fluchttüren DIN 1125		RC 3	-	-	RC 2	-	
Barrierefreiheit DIN 18040		•	•	•	•	•	
Null-Barriere DIN 18040		•	•	•	-	-	
Drainagesystem heroal DS		•	•	•	-	•	
patentierter verzughemmender Verbund in Flügelprofilen		•	•	•	•	•	
Fassadenintegration Min. Ansichtsbreite [mm]		• 126	• 126	• 126	• 126	-	
Systemkompatibles heroal Fenstersystem		W 72	W 72 RL	W 72 CL	W 65	-	
Beschlagvarianten	U-Stulp	•	•	•	•	•	
	Flach-Stulp	-	-	-	-	•	
Keyless Entry (Fingerprint)		•	•	•	•	•	
heroal Haustürfüllung		•	-	-	-	-	
PF EM (Panel Fixed Easy Mount)		•	-	-	-	-	

Oberflächenbeschichtung

Bezeichnung	heroal D 72	heroal D 72 RL	heroal D 72 CL	heroal D 65	heroal D 92 UD
heroal hwr-Pulverbeschichtung	•	•	•	•	•
Eloxalbeschichtung	•	•	•	•	•
heroal SD	•	•	•	•	•
Les Couleurs® Le Corbusier®	•	•	•	•	•

heroal D 72 Objekttürsystem für stark frequentierte Eingangsbereiche.

Das Türsystem heroal D 72 bietet funktionale Vielseitigkeit mit vielen Öffnungs- und Füllungsarten bei heroal typischen Leistungseigenschaften. Mit dem geprüften und zertifizierten heroal System lassen sich alle gängigen Öffnungsarten inkl. geprüfter Flucht- und Rettungswege (nach DIN EN 179/1125), Automatiktüranlagen, Fingerschutztüren sowie einbruchhemmende Türen – auch mit Fluchttürfunktion – nach RC 2 und RC 3 realisieren.

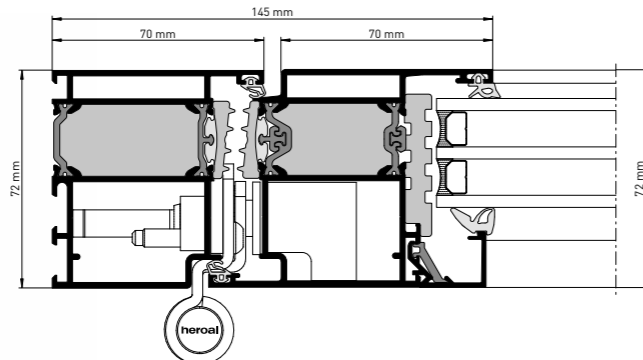

heroal D 72 flächenbündig mit Glasfüllung



Scannen und Film ansehen

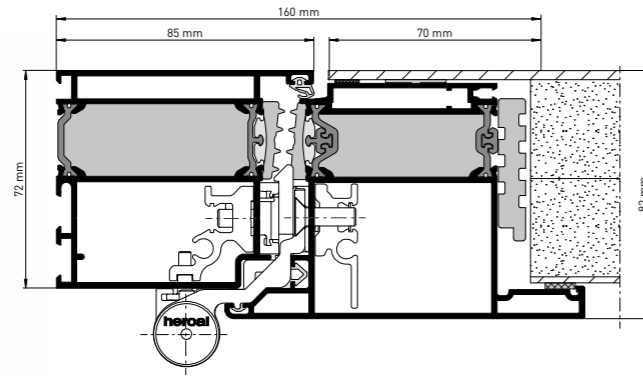

heroal D 72 aufschlagend mit einseitiger flügelüberdeckender Füllung und fixierter Glasleiste

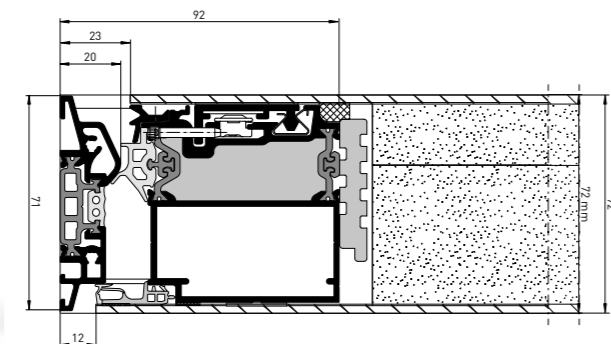

heroal D 72 mit beidseitig flächenbündiger Füllung

heroal DS Drainagesystem für Objekttürsystem heroal D 72.

Um barrierefreie Schwellen im Bereich von Türelementen regelgerecht zu realisieren und gleichzeitig vor Feuchteschäden im Innenbereich zu schützen, müssen besondere Maßnahmen getroffen werden. Eine systemsichere Lösung ist der Einsatz des Drainagesystems heroal DS für Türsysteme, welches das anfallende Oberflächenwasser rückstaufrei abführt. Für die Wahl der richtigen Drainage ist neben der zu erwartenden Regenmenge auch die Ausführung des äußeren Belags ein wichtiger Faktor, um eine notwendige Flächenentwässerung für die einwandfreie Wasserabfuhr zu planen.

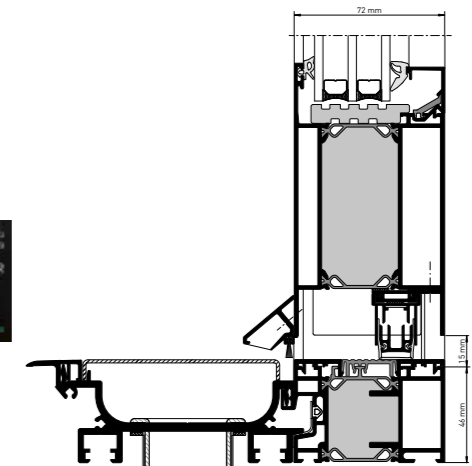

heroal D 72 PF EM Effizientes Haustürsystem.



Die Türflügelprofile heroal D 72 PF EM erweitern das Türsystem heroal D 72 um besonders einfach und effizient zu verarbeitende Flügelvarianten. Dank der neuen Isolierstegeometrie, der innovativen, reversiblen heroal Füllungsbefestigungstechnik und des überarbeiteten Zubehörs ermöglichen die Flügelprofile eine besonders einfache, effiziente und wirtschaftliche Fertigung. Die reversible Füllungsbefestigung trägt zur Ressourcenschonung bei und schont zugleich die Umwelt: Die Türfüllung kann einfach und schnell ausgetauscht werden, weitere Bestandteile der Tür werden dabei nicht beschädigt, wodurch das aufwändige Verkleben der Füllung und ein Komplettaustausch des Flügels entfällt.

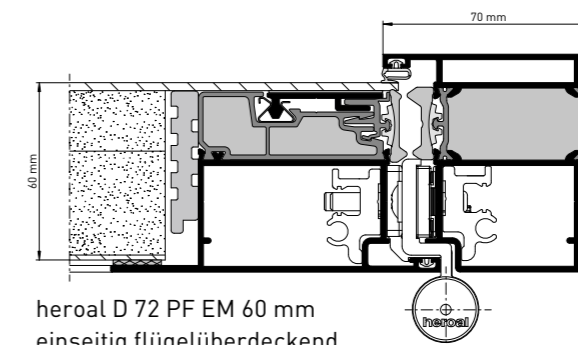

heroal D 72 PF EM 60 mm einseitig flügelüberdeckend (auch beidseitig flügelüberdeckend möglich)



Scannen und Film ansehen

Design- und Dämmvarianten:

» heroal D 72 PF EM außen flächenbündig

heroal D 72 CL Haustürsystem mit abgeschrägter Außenkontur.

Das Haustürsystem heroal D 72 RL mit harmonischer Roundline-Kontur oder heroal CL mit einer Classicline-Kontur bietet funktionale Vielseitigkeit, viele Designvarianten und hervorragende Wärmedämm- und Statikwerte. Das System ist die ideale Lösung für stark frequentierte Eingangsbereiche sowie für die Sanierung von Altbauten und denkmalgeschützten Gebäuden im Wohnungs- und Objektbau. Alle gängigen Öffnungsarten können ausgeführt werden.

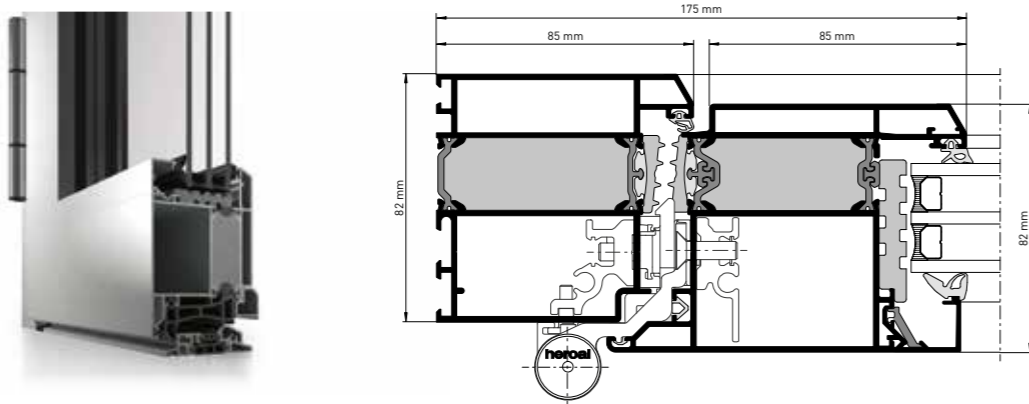

Design- und Dämmvarianten:

» heroal D 72 RL Haustür (roundline) - abgerundete Außenkontur

heroal D 92 UD Das variable und leistungsstarke Haustürsystem.

Das Haustürsystem heroal D 92 UD (Universal Design) zeichnet sich durch ein adaptives Design und hohe Wärmedämmwerte bis hin zur Passivhaustauglichkeit aus. Mit seinem modularen Aufbau bietet das System eine Vielzahl an Gestaltungsvarianten. Optik und Gebrauchseigenschaften können leicht an veränderte Fähigkeiten oder neue Anforderungen der Benutzer angepasst werden. Auf die hervorragenden Leistungseigenschaften sowie die funktionelle Bedienbarkeit wird dabei kein Einfluss genommen.

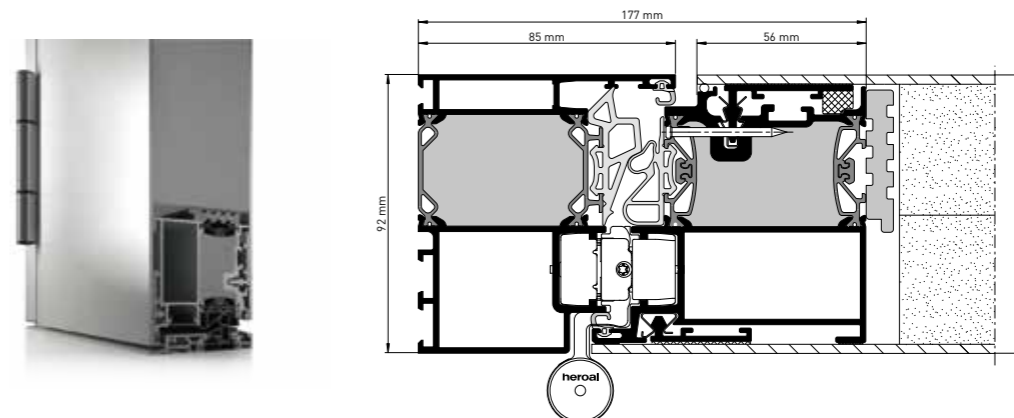

heroal Les Couleurs® Le Corbusier® Haustür exklusiv bei heroal.



Die heroal Les Couleurs® Le Corbusier® Haustür kombiniert stets beste Materialien, höchste Funktionalität und maximale Flexibilität mit dem einmaligen Le Corbusier Farbspektrum. In jeder Ausführung bietet die Türfüllung mit der Widerstandsklasse RC 2 nach EN 1627 ein hohes Maß an Sicherheit. Mit ihrem modernen Design in Kombination mit der exklusiven Le Corbusier Farbgebung gewinnt die Les Couleurs® Le Corbusier® Haustür den German Design Award 2020 in der Kategorie „Excellent Product Design“.

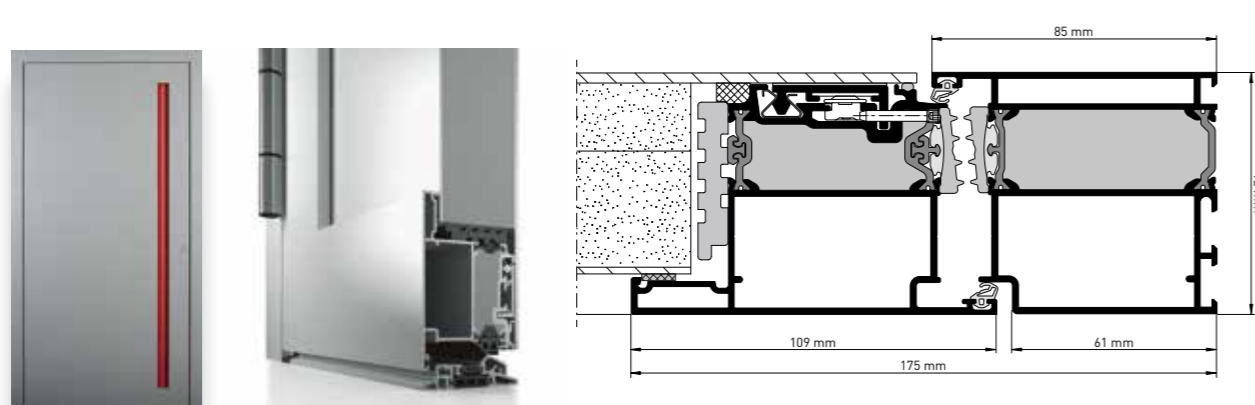

heroal D 65 Wirtschaftliche Systemlösung.

Das heroal Türsystem heroal D 65 bietet wirtschaftliche Lösungen für nach innen und nach außen zu öffnende Türen inklusive Automatiktüranlagen und Fluchttüren. Die 3-Kammer-Profile bieten mit den bewährten Systembeschlägen in Kombination mit den heroal Systemkomponenten bestmögliche Systemsicherheit. Das heroal Türsystem heroal D 65 erfüllt höchste Ansprüche im Hinblick auf Bedienkomfort und Einbruchhemmung.

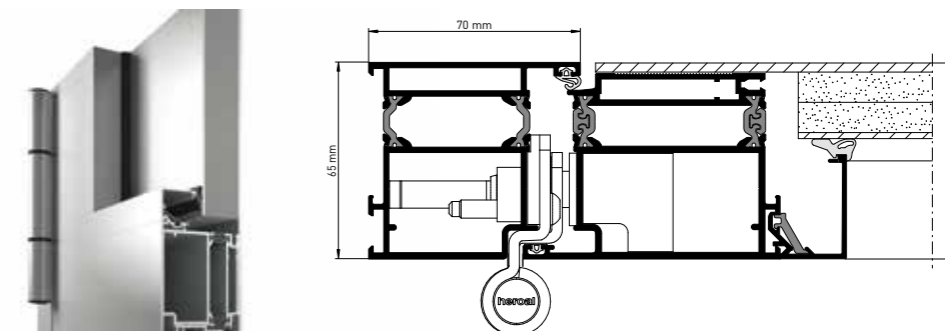

Ergänzende Lösungen. Funktional und vielseitig.



heroal DF (Türbeschlagsystem)

Die Beschlagtechnologie heroal DF für Objekt- und Haustürsysteme garantiert höchste Flexibilität und folgt dem Ansatz eines Universal Design, das jederzeit individuell an die Bedürfnisse der Benutzer angepasst werden kann und sich darüber hinaus durch eine intuitive Handhabung und leichte Bedienbarkeit auszeichnet. Vielfältige Kombinationen von mechanischen und elektronischen Bauteilen sowie einheitliche Schlossmaße tragen maßgeblich dazu bei. Natürlich auch als Panikbeschläge.



Keyless Entry (Fingerprint)

heroal Türbeschläge sind mit neuesten Techniken kompatibel – so zum Beispiel mit Bluetooth und Keyless Entry, die den Bedienkomfort zusätzlich erhöhen. Keyless Entry umfasst dabei nicht nur das Öffnen der Tür per App, auch Fingerprint-Zutrittslösungen lassen sich sehr gut integrieren.



heroal Haustürfüllung

Die heroal Haustürfüllung überzeugt durch eine dezente, zeitlose Optik mit integrierter und beleuchteter Griffmulde. In jeder Ausführung bietet die Türfüllung mit der Widerstandsklasse RC 2 nach EN 1627 ein hohes Maß an Sicherheit und ist uneingeschränkt in dem Profilsystem heroal D 72 für einbruchhemmende Türen zugelassen. Sie erreicht einen U_D Wert in W/m^2K von 0,91 bei einer Türgröße von 1.230 x 2.180 mm und einer Füllungsstärke von 60 mm. Die heroal Haustürfüllung kann in allen Farben und Designs von heroal beschichtet werden.



heroal D 72 PF (Panel Fixed)

Der heroal PF Flügel ohne Glasleiste sorgt für ein besonders ästhetisches, dezentes Design und eine Innenansicht wie aus einem Guss. Die reversible Füllungsbelegung ermöglicht es, die vorgefertigte Füllung durch Fugen im Flügel zu befestigen. Durch die unterschiedlichen Möglichkeiten der heroal Füllungsbelegungen können maximale Flügelgrößen gefertigt werden. Einfachste Montage, auch auf der Baustelle, die Möglichkeit für Designveränderungen und Austausch sowie eine zeitsparende Verarbeitung sind Vorteile dieser Befestigung.



Reversible Füllungsbelegung

Die reversible Füllungsbelegung ist – verglichen mit der vollflächigen Panel-Verklebung mit 2K-Klebstoffen – nicht nur die effizienteste und prozesssicherste Art der Füllungsbelegung, sie ist nun auch noch schneller und einfacher: Zur Befestigung sind vorab keinerlei Bearbeitungen am Profil notwendig. Anstelle der bekannten, mechanischen Sicherungsschrauben verbindet ein umlaufendes Klipsprofil die Türfüllung mit dem Flügelprofil. Auch das Einziehen der Dichtschnur ist nicht mehr notwendig.



heroal D 72 RC 3 Panik

Das Türsystem heroal D 72 RC 3 Panik ist als ein- und zwei-flügelige Paniktür gemäß DIN EN 1627 (RC 3) zertifiziert und erfüllt die Anforderungen der Norm für Paniktürverschlüsse DIN EN 1125. Es bietet vielfältige Konfigurationsmöglichkeiten wie barrierefreie und Nullbarriere-Schwellen, Aufsatz- oder Rollentürbänder sowie Varianten mit Seitenteilen, Oberlichtern und Paneelfüllungen – ohne Kompromisse bei der geprüften Sicherheitsfunktion. Zur Ausstattung gehören eine Panikdruckstange und Sicherheitskomponenten wie Silatec i2 Glas, Riegel-, Bohr- und Durchstichschutz.

Schiebe- und Hebe-Schiebesysteme für maximale Transparenz.

heroal Schiebe- und Hebe-Schiebesysteme aus Aluminium bieten die perfekte Kombination aus Transparenz und Wärmedämmung, auch für große Flächen. Unterschiedliche Öffnungsarten und Designvarianten geben Planern und Architekten die Möglichkeit, Komfort und Funktionalität miteinander zu vereinen. Die bewährten heroal Technologien sorgen außerdem für optimale Ergebnisse bei Barrierefreiheit, Luftdurchlässigkeit, Schlagregendichtheit und Einbruchhemmung. Ausführungen als 90 Grad Ecke zum Öffnen oder fester Ganzglasecke sorgen für einen fließenden Übergang von Innen- und Außenbereich.



heroal Schiebe- und Hebe-Schiebesysteme:

- + Vielfältige Ausführungs- und Gestaltungsmöglichkeiten
- + Festverglasungen, 90 Grad Ecken zum Öffnen oder Ganzglasecken
- + Hochwetterresistente heroal hwr-Pulverbeschichtung
- + Beste Werte bei Wärmedämmung, Schallschutz und Einbruchhemmung
- + Automatisierte Hebe-Schiebeanlagen mit elektrischem Antrieb möglich

Systemmaße

Bezeichnung		Hebe-Schiebesysteme				Schiebesysteme			
		heroal S 77		heroal S 77 SL		heroal S 65		heroal S 42	
		S 77	S 77 HI	S 77 SL	S 77 SL HI	S 65	S 65 HI	S 42	S 42 HF
Profilbautiefe [mm]	Rahmenprofile	178 / 279		202		154		72 / 132 113	
	Spinnenprofile	72		72		-		38	
	Flügelprofile	77		77		65		38 / 42	
Profilansichtsbreite [mm]	Rahmenprofile	35 - 52		40 - 52		57		48 verdeckt	
	Spinnenprofile	74 - 104		74 - 104		62 - 87		68	
	Flügelprofile	94	104	104		-		68 / 72	
	Mittelstoß	114	124	104		62		35	
Glaseinstand [mm]	Rahmenprofile	-		18		-		-	
	Flügelprofile	18		18		16		13	
Max. Glas-/Füllungsstärke [mm]	Rahmenprofile	-		52		-		-	
	Flügelprofile	52		52		47		24-28	
Max. Flügelgewicht [kg]	400		400		250		160		
Max. Flügelhöhe [mm]	3.000		3.000		2.400		2.600		

Systemeigenschaften

Bezeichnung	Hebe-Schiebesysteme				Schiebesysteme			
	heroal S 77		heroal S 77 SL		heroal S 65		heroal S 42	
	S 77	S 77 HI	S 77 SL	S 77 SL HI	S 65	S 65 HI	S 42	S 42 HF
Wärmedämmung [U_f in W/m^2K] ¹⁾	2,2	2,1	2,1		≥ 2,4		-	-
Wärmedämmung [U_w in W/m^2K] ²⁾	≥ 1,0	≥ 1,0	≥ 0,86		≥ 1,1		≥ 1,3	≥ 1,2
Luftdurchlässigkeit	4		4		4		4	4
Schlagregendichtheit	9A		9A		7A		8A	8A
Windlastwiderstand	C3/B3		C3/B3		B2		C3/B4	C1/B2
Schallschutzklasse [SSK]	3		3		-		3	3
Einbruchhemmung	RC 2		RC 2		RC 2		-	-
Bedienkräfte	1		1		1		1	1
Korrosionsschutz	5		5		-		-	-

¹⁾ U_f -Wert nach EN ISO 10077-2; Mittelwert der Rahmenkombinationen

²⁾ U_w -Wert nach EN ISO 12567-1; ermittelt an einer Elementgröße 3500 x 2180 mm

³⁾ Ein vorgesehener Sonnenschutz ist möglich

Öffnungsarten und Design

Bezeichnung	Hebe-Schiebesysteme				Schiebesysteme			
	heroal S 77		heroal S 77 SL		heroal S 65		heroal S 42	
	S 77	S 77 HI	S 77 SL	S 77 SL HI	S 65	S 65 HI	S 42	S 42 HF
Anzahl Laufschiene	1-3		1		1-2		2-3 1	
Max. Anzahl beweglicher Flügel	6		2		2		6 2	
90° Ganzglasecke	-		•		-		-	
90° Ecke zum Öffnen	-		•		-		•	
Barrierefreiheit DIN 18040	•		•		•		•	
Drainagesystem heroal DS	•		•		•		-	
Beschlagsystem heroal SF	•		•		•		•	
Integrierte Motorisierung (heroal SF Drive)	•		•		-		-	
Fassadenintegration	•		•		•		•	
Insektenschutzintegration	•		•		•		•	
Sonnenschutzintegration ³⁾	•		•		•		•	

Oberflächenbeschichtung

Bezeichnung	Hebe-Schiebesysteme				Schiebesysteme			
	heroal S 77		heroal S 77 SL		heroal S 65		heroal S 42	
	S 77	S 77 HI	S 77 SL	S 77 SL HI	S 65	S 65 HI	S 42	S 42 HF
heroal hwr-Pulverbeschichtung	•	•	•	•	•	•	•	•
Eloxalbeschichtung	•	•	•	•	•	•	•	•
heroal SD	•	•	•	•	•	•	•	•
Les Couleurs® Le Corbusier®	•	•	•	•	•	•	•	•

heroal Service

Bezeichnung	Hebe-Schiebesysteme				Schiebesysteme			
	heroal S 77		heroal S 77 SL		heroal S 65		heroal S 42	
	S 77	S 77 HI	S 77 SL	S 77 SL HI	S 65	S 65 HI	S 42	S 42 HF
Biegetechnologie (Formelemente)	-	-	-	-	-	-	-	-
Kanten und Laserbearbeitung	-	-	-	-	-	-	-	-

heroal S 77 Das vielseitige Hebe-Schiebesystem.

heroal S 77 ist ein modulares Profilsystem mit modernem Design, das höchste bautechnische Anforderungen erfüllt. Es bietet die Auswahl zwischen zwei Flügelansichtsbreiten sowie einer nahezu grenzenlosen Auswahl an Oberflächen und ist kompatibel mit anderen heroal Systemen. Mit heroal S 77 lassen sich auch mehrspurige Gestaltungsvarianten realisieren.

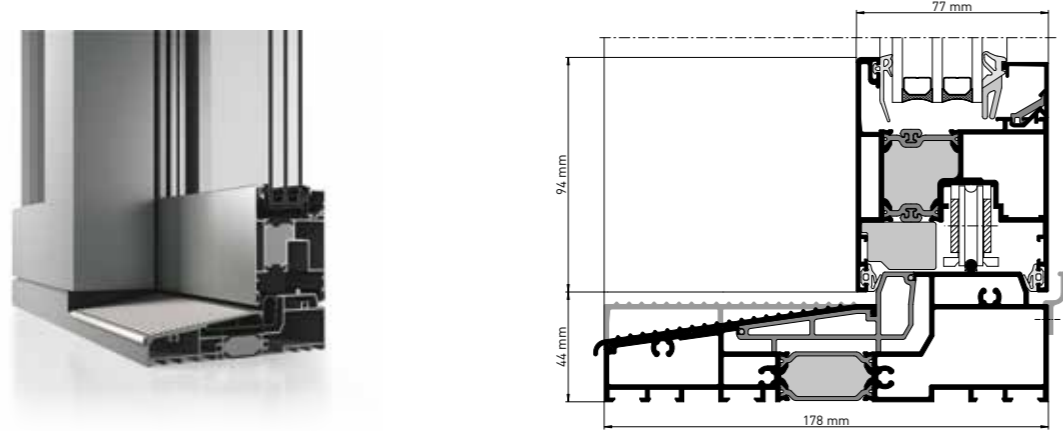

Design- und Dämmvarianten:

- » heroal S 77 HI (high insulation) - hochwärmedämmt
- » heroal S 77 SC (slim compact) - ohne Ausschäumung

heroal S 77 SL Das designorientierte Hebe-Schiebesystem.

heroal S 77 SL eröffnet neue großflächige Dimensionen und garantiert mit seiner einzigartigen innovativen Rahmenkonstruktion maximale Transparenz. Die neue heroal Hebe-Schiebetürgeneration vereint einen beweglichen Monorail-Flügel mit einer festen Rahmenverglasung bei minimalsten Ansichtsbreiten.

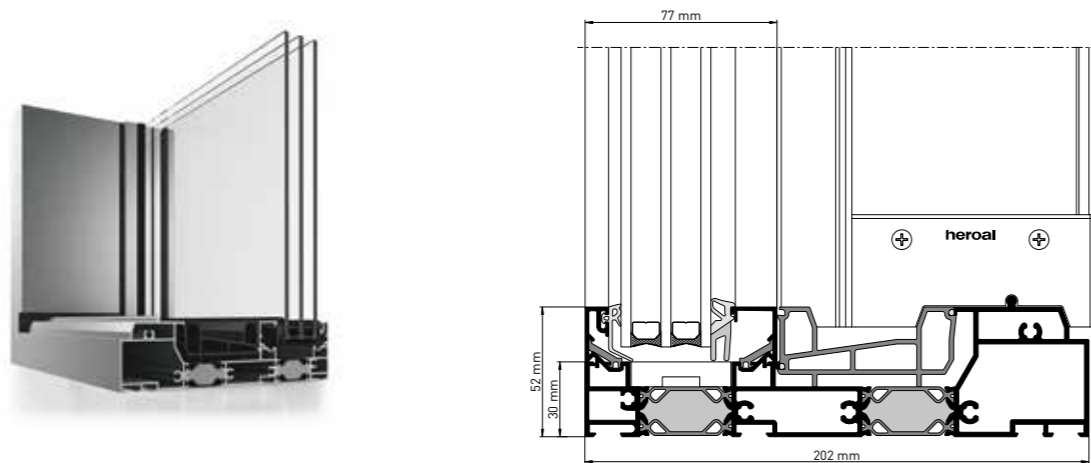

Design- und Dämmvarianten:

- » heroal S 77 SL SC (slim compact) - mit oder ohne Ausschäumung
- » heroal S 77 SL HI (high insulation) - hochwärmedämmt
- » heroal S 77 SL CC (comfortable climate) - höchstwärmedämmt

heroal S 65 Schiebesystem für gehobenen Wohnungs- und Objektbau.

Neben den Vorteilen in Verarbeitung und Fertigung sowie der damit verbundenen Wirtschaftlichkeit sticht heroal S 65 ebenfalls durch einen hohen Bedienkomfort sowie ein modernes Design hervor. Durch den schlanken Mittelstoß und die schmalen Profilansichten ermöglicht das System faszinierende Ausblicke. Zudem reduziert der umlaufende Rahmen die Komplexität des Systems und vereinfacht damit weiter die Fertigung.

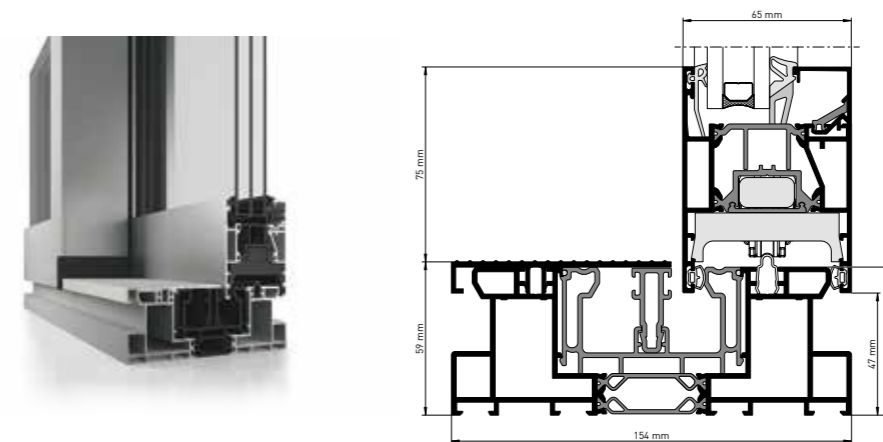

Design- und Dämmvarianten:

- » heroal S 65 HI (high insulation) - hochwärmedämmt



Scannen und
Film ansehen



heroal S 42 Effizientes und funktionelles Schiebesystem.

Das Schiebesystem heroal S 42 zeichnet sich durch höchste Qualität bei maximaler Energie- und Kosteneffizienz aus. Eine schlanke Optik, Barrierefreiheit und Behaglichkeit sind nur einige der Leistungseigenschaften, die das Schiebesystem heroal S 42 beschreiben. Diese sind Garant für einen vielseitigen Einsatz als Schiebefenster oder Schiebefenstertür im Wohnungs- und Industriebau.

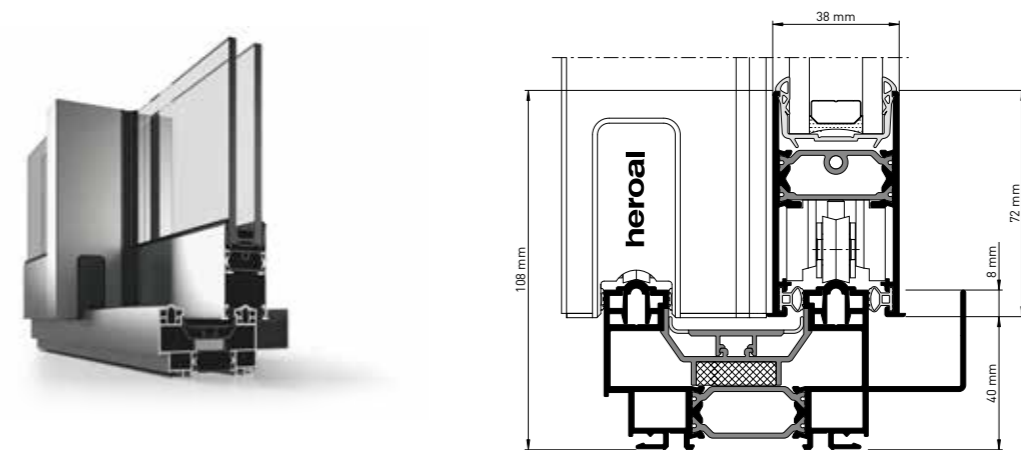

Design- und Dämmvarianten:

- » heroal S 42 HF (hidden frame) - rahmenlose Transparenz

heroal DS Drainagesysteme für Schiebe- / Hebe-Schiebesysteme

Mit Schiebe- und Hebe-Schiebesystemen von heroal können sowohl barrierefreie Lösungen als auch Nullbarrieren realisiert werden. heroal Schiebe- und Hebe-Schiebesysteme bieten in Kombination mit dem Drainagesystem heroal DS schwellenlose Lösungen (Nullbarriere) gemäß gesetzlicher Vorgaben nach DIN 18040-1 für öffentliche Bereiche und DIN 18040-2 für barrierefreie Wohnungen. Zudem werden die völlige Barrierefreiheit und der Schutz vor Feuchteschäden im Innenraum in einem System kombiniert.

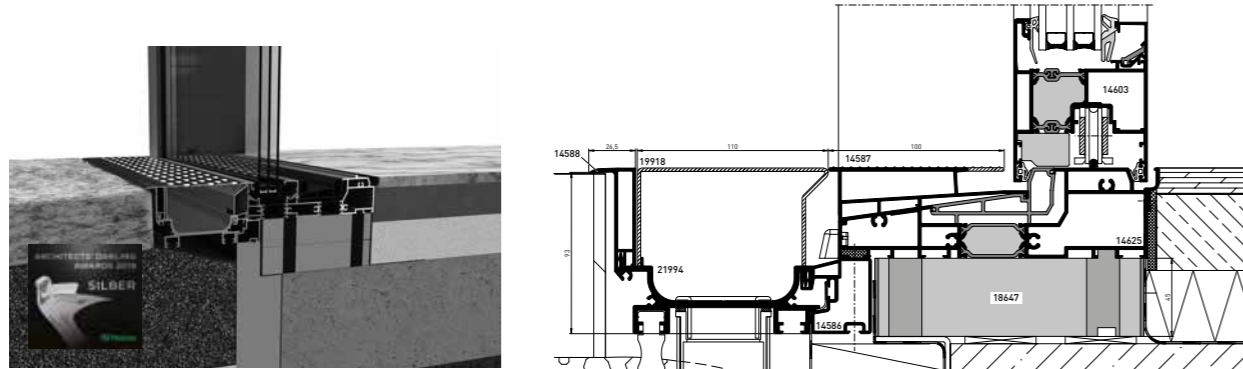

Solarlux Glas-Faltwandsysteme Ecoline und Highline für maximale Öffnungsweiten.

Die Glas-Faltwandsysteme Ecoline und Highline verbinden filigrane Optik mit maximalem Komfort und höchster Gestaltungsvielfalt. Der multifunktionale Isoliersteg bionicTURTLE® ermöglicht eine optimale Wärmedämmung, schlanke Profile, auch bei großen Elementen, und dient zugleich als Aufnahme von Verriegelung sowie Beschlägen. Mit nur 66 mm Ansichtsbreite im Flügelprofil und 99 mm im Flügelstoß sorgen die Glasfaltwände für lichtdurchflutete Räume. Die Ecoline-Serie mit 67 mm Profiltiefe ist als Preiseinstiegsvariante ideal für energieeffizientes Bauen geeignet. Die Highline-Serie mit einer Profiltiefe von 84 mm bietet zudem noch mehr Sicherheit und ist als erstes Glas-Faltwandsystem weltweit RC 3 klassifiziert.



Systemmaße

Bezeichnung		Ecoline	Highline
Profiltiefe [mm]	Rahmenprofile	67	84
	Flügelprofile	67	84
	Minimalbodenschiene	29	29
Profilsichtsbreite [mm]	Rahmenprofile	0-72	0-72
	Flügelprofile	66	66
	Flügelstoß	99	99
Max. Glas-/Füllungsstärke [mm]		5-36	22-60
Max. Flügelgewicht [kg]		90	110
Max. Flügelhöhe [mm]		3.000	3.500

Systemeigenschaften

Bezeichnung		Ecoline	Highline
Luftdurchlässigkeit	DIN EN 12207	3	3
Schlagregendichtheit	DIN EN 12208	8A	9A
Windlastwiderstand	DIN EN 12210	B4	B4
Dauerfunktion	DIN EN 12400	2	2
Schallschutzklasse (SSK)	DIN EN ISO 10140-2	Rw bis 45 dB	Rw bis 46 dB
Wärmedurchgangskoeffizient	DIN EN ISO 10077-1	$U_w \geq 1,1$ W/m ² K	$U_w \geq 0,8$ W/m ² K
Einbruchhemmung	DIN EN 1627-1630	RC 2 / RC 2 N / RC 3	RC 2 / RC 2 N / RC 3
Fassadenintegration		•	•

Öffnungsarten und Design

Bezeichnung	Ecoline	Highline
Flügel nach innen oder außen faltbar	•	•
Flügel nach links oder rechts ausführbar	•	•
Links-Rechts verschiebbare Flügelpaare	•	•
Bodenschienenausführung ohne Anschlag nach DIN 18040	•	•
Integrierter Kipp- oder Dreh-Kipp-Flügel	•	•
Falt-, Kipp-, Dreh-Kipp-, Festelement	•	•

Hinweis: Angaben sind abhängig von Ausführung und Glas

Ergänzende Lösungen. Funktional und vielseitig.



Ausführung als 90° Ganzglasecke

Auch im Stoßbereich befindet sich kein störender Elementrahmen, der den Blick einschränkt. Die 90°-Eckausbildung mit Ganzglasecke erfüllt den zunehmenden Wunsch nach Transparenz und fließenden Übergängen zwischen innen und außen.

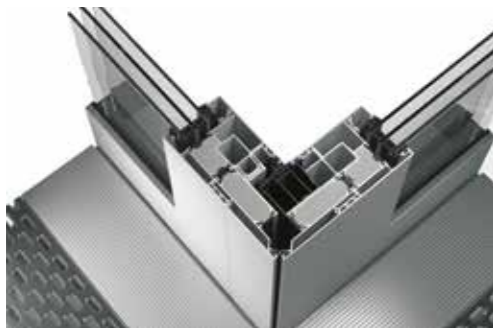

Ausführung als 90° Ecklösung zum Öffnen

In der Ausführung mit Flügelecke zum Öffnen wird der Raum neu definiert. So lassen sich Eckbereiche vollständig öffnen, ohne dass eine Stütze im Eckbereich den Weg nach draußen versperrt. Selbst besonders große Öffnungsweiten lassen sich ohne eine notwendige Stütze realisieren.



heroal SF (Beschlagsystem)

heroal SF bietet hohe Flexibilität und Gestaltungsfreiräume durch ein umfangreiches Griffsortiment in verschiedenen Ausführungen als Halbmond- oder Designgriffe. Die Griffvarianten können an Elementinnen- und außenseiten kombiniert werden.



heroal SF Drive (integriertes Antriebssystem)

Das vollständig in den Profilen integrierte Antriebssystem heroal SF Drive ermöglicht eine besonders komfortable und beinahe geräuschlose Bedienung für die Hebe-Schiebetüren heroal S 77 und heroal S 77 SL per Knopfdruck – auf Wunsch auch per Funkfernbedienung.

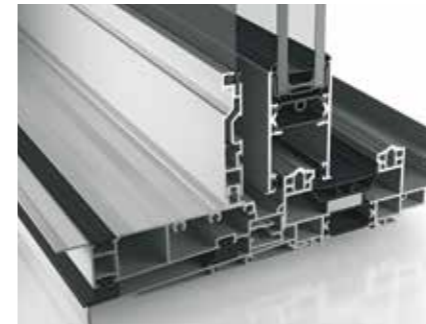

heroal IS (Insektenschutz für Schiebetüren)

Insektenschutz Schiebeanlagen von heroal sind die ideale Insektenschutzlösung für besonders große Schiebetüren oder Terrassen- und Balkontüröffnungen. Der geräuscharme Lauf, die leichte Bedienbarkeit und Pflege sowie eine Vielfalt an Gestaltungsmöglichkeiten bieten maximalen Komfort und vollen Schutz. Das heroal Insektenschutz Plissee mit vertikaler Faltung ist optimal für den Einsatz in jeder Terrassen- und Balkontür geeignet – selbst für besonders große Schiebetüren.



Scannen und Film ansehen



heroal VS Z Ecklösung (Sonnenschutzsystem)

Die heroal Schiebesysteme können auch mit den heroal Sonnenschutzsystemen kombiniert werden. Für eine perfekte Farbgleichheit können alle Aluminium Bestandteile des Sonnenschutzsystems mit der heroal hwr-Pulverbeschichtung beschichtet werden. Somit erhalten Sie ein einheitliches Erscheinungsbild der gesamten Gebäudehülle. Mit der heroal VS Z Ecklösung können auch Ganzglasecken ästhetisch beschattet werden.

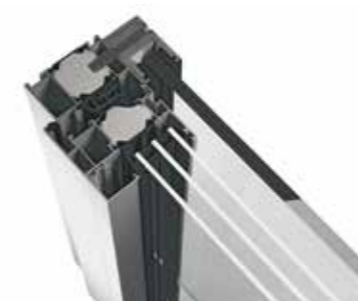

Absturzsicherung heroal FPS

Das Hebe-Schiebetürsystem heroal S 77 SL kann mit einer Absturzsicherung ergänzt werden. Die Absturzsicherung heroal FPS aus Verbundsicherheitsglas bietet durch die schlanken, farbgleich beschichteten Profile eine architektonisch anspruchsvolle Lösung für die Absicherung des Öffnungsbereichs bodentiefer Elemente in höheren Stockwerken. Die Lösung erfüllt die Anforderungen nach DIN 18008-4 und eignet sich für Öffnungen (lichter Durchgangsbereich) bis zu 3.000 mm Breite.

Fassadensysteme für jede Anforderung.

heroal Fassadensysteme erfüllen die steigenden Anforderungen an Energieeffizienz in Verbindung mit höchster architektonischer Freiheit. Dank variabler und funktionssicherer Systemkomponenten bieten die heroal C 50 Fassadensysteme Verarbeitern, Architekten und Planern Lösungen für nahezu jedes Bauvorhaben im Privat- und Objektbau. Die steigenden Anforderungen an Energieeffizienz in der Gebäudehülle, bis hin zur Passivhaustauglichkeit, Designvarianten wie ein industrielles Design oder Brandschutz werden dabei mit den Systemvarianten heroal C 50 HI, heroal C 50 ID und heroal C 50 FP (im Kapitel Brand- und Rauchschutzsysteme) berücksichtigt. Dank der hohen Systemkompatibilität kann das heroal Fassadensystem mit integriertem Sonnenschutz und vielfältigen Einsetzelementen wie Blockfenstersystemen kombiniert und harmonische Gebäudehüllen realisiert werden.



heroal Fassadensysteme:

- + Vielfältige Einsetzelemente und Integration von Sonnenschutz möglich
- + Große Spannweiten mit dem Riegel-Spann-System heroal C 50 PS
- + Gleichbleibende Ansichtsbreite von 50 mm auch bei breiten Verglasungsflächen und hohen Glaslasten
- + Einheitliche Optik und Ansichtsbreite von Fassade und Brandschutzfassade
- + Verschiedene Designvarianten
- + Modulare Wärmedämmung bis hin zur Passivhaustauglichkeit

Systemmaße

Bezeichnung		heroal C 50	heroal C 50 HI	heroal C 50 ID
Profilbautiefe [mm]	Pfostenprofile	28 - 260	28 - 260	95 - 185
	Riegelprofile	6 - 215	6 - 215	23 - 120
Profilansichtsbreite [mm]		50	50	50
Max. Glas-/Füllungsstärke [mm]		8 - 62	28 - 68	8 - 62
Max. Glas-/Füllungsgewicht [kg]		800	bis 800	bis 140

Systemeigenschaften

Bezeichnung		heroal C 50	heroal C 50 HI	heroal C 50 ID
Wärmedämmung [U _i in W/m²K]		1,2 - 1,8	0,78 - 1,4	1,2 - 1,8
Luftdurchlässigkeit (Klasse)		AE 750	AE 750	AE 750
Schlagregendichtheit	statisch	RE 1200	RE 1200	RE 1200
	dynamisch	P _{min} 250 PA P _{max} 750 PA	P _{min} 250 PA P _{max} 750 PA	P _{min} 250 PA P _{max} 750 PA
Windlastwiderstand	zulässige Last	2,0 kN/m²	2,0 kN/m²	2,0 kN/m²
	erhöhte Last	3,0 kN/m²	3,0 kN/m²	3,0 kN/m²
Schallschutzklasse (SSK)		bis 46 dB	bis 48 dB	bis 46 dB
Einbruchhemmung (Klasse)		bis RC 3	bis RC 2	bis RC 2
Stoßfestigkeit (Klasse)		I5/E5	I5/E5	I5/E5

Bautypen

Bezeichnung	heroal C 50	heroal C 50 HI	heroal C 50 ID
Pfosten-Riegel / Pfosten-Pfosten / Riegel-Riegel	•	•	•
Warmfassade	•	•	•
Kaltfassade	•	-	-
Aufsatzkonstruktion	•	•	-
Lichtdachkonstruktion	•	•	•
Elementbauweise	•	•	-
Wintergardendach (heroal C 50 WG)	•	•	-
Deckschalensortiment	•	•	•
Industriedesign	-	-	•
Vordachkonstruktion (heroal C 50 TC)	•	•	•

Einsatzelemente

Bezeichnung		heroal C 50	heroal C 50 HI	heroal C 50 ID
heroal Fenstersysteme		•	•	•
heroal Blockfenstersysteme		•	•	•
Lüftungsklappe heroal W 72 VF		•	•	•
Schwimmendes Fenster		•	•	•
heroal Türsysteme		•	•	•
heroal Dachfensterelemente		•	•	•
Sonnenschutzsystem heroal VS Z	teilintegriert	•	•	•
	vorgesetzt	•	•	•
Riegel-Spann-System heroal C 50 PS		•	•	•
heroal Schiebe- und Hebe-Schiebesysteme		•	•	•

Oberflächenbeschichtung

Bezeichnung	heroal C 50	heroal C 50 HI	heroal C 50 ID
heroal hwr-Pulverbeschichtung	•	•	•
Eloxalbeschichtung	•	•	•
heroal SD	•	•	•
Les Couleurs® Le Corbusier®	•	•	•

heroal Service

Bezeichnung	heroal C 50	heroal C 50 HI	heroal C 50 ID
Biegetechnologie (Formelemente)	•	•	•
Kanten und Laserbearbeitung	•	•	•

heroal C 50 Das System für variantenreiche Fassadenlösungen.

Das wärmedämmte Fassadensystem heroal C 50 bewährt sich in der Ausführung als senkrechte oder senkrecht-abknickende Pfosten-Riegel-, Riegel-Riegel- oder Pfosten-Pfosten-Fassade. Die Fassade ist auch als Dachfläche, Lichtdachpyramide oder Wintergarten einsetzbar. Gestaltungsspielräume durch verschiedene Abdeck- und Druckprofile runden das Systemangebot ab.

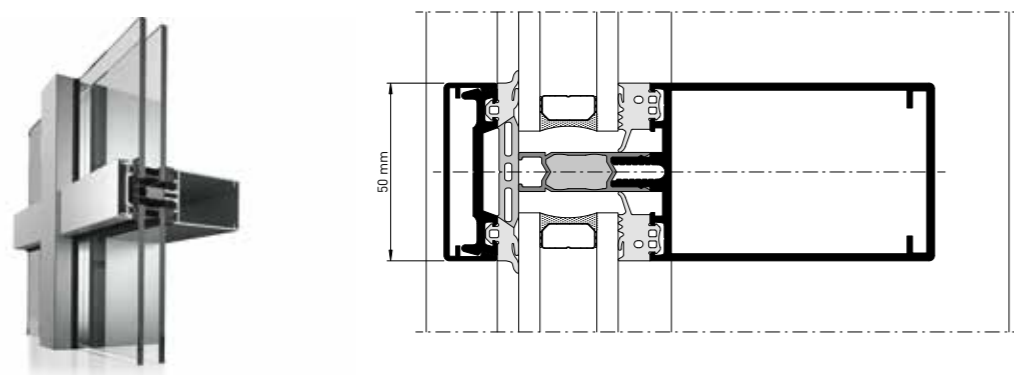

heroal C 50 HI Das hochisolierte Fassadensystem.

Das Fassadensystem heroal C 50 HI erreicht mit handelsüblichen Dreifach-Isoliergläsern Passivhaustauglichkeit. Das ermöglicht nachhaltige Fassadenkonzepte mit hervorragender Energieeffizienz. Spezielle Konstruktionsdetails des Systems sorgen für eine schnelle, sichere und wirtschaftliche Fertigung. Das innovative Konzept zur Wärmedämmung mit ausgeschäumten Isolatoren und angepasster Isolatorfüllung sowie der durchgehenden Dichtung zeichnet auch dieses System aus.

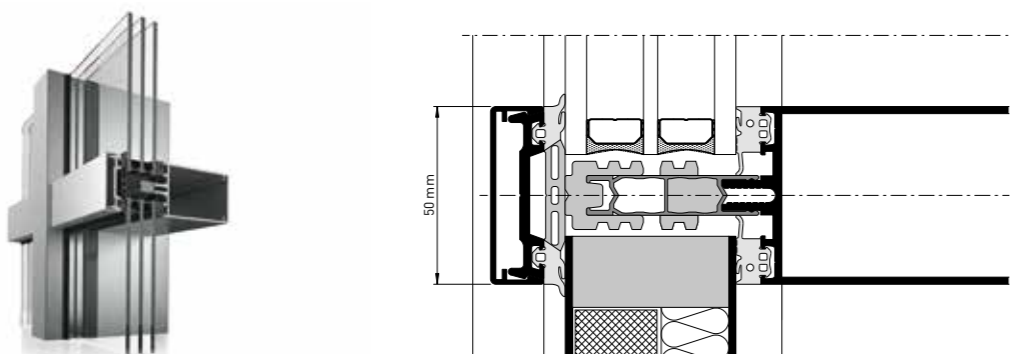

Design- und Dämmvarianten:

» heroal C 50 HI (high insulation) - bis zur passivhaustauglichkeit ¹⁾

1) mit geeignetem Fassadenpaneel und Verglasung ist das Fassadensystem heroal C 50 HI passivhaustauglich

heroal C 50 ID Das designorientierte Fassadensystem in Stahloptik.

Das Fassadensystem heroal C 50 ID steht für lösungskompetente und kreative Fassadengestaltung im Industriedesign. Sie ermöglicht Planern, Architekten und Verarbeitern die Realisierung höchster Anforderungen. Das innovative Konzept zur Wärmedämmung mit ausgeschäumten Isolatoren und angepasster Isolatorfüllung sowie der durchgehenden Dichtung ist Standard in der Industrial-Design Variante.

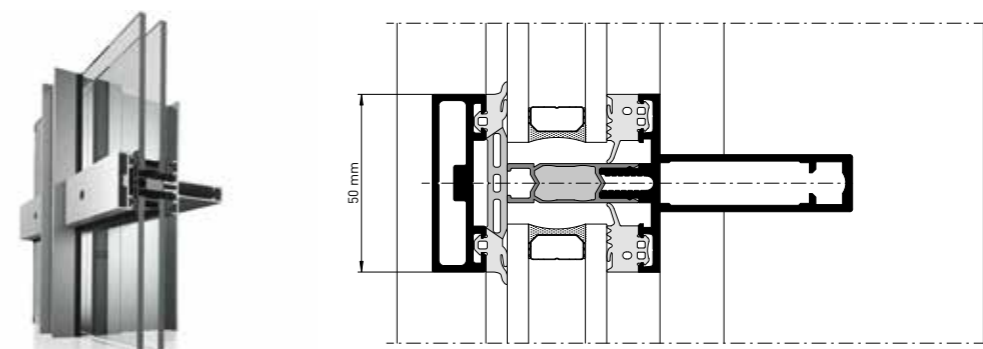

Die Brandschutzfassade heroal C 50 FP EI 30 kann flexibel in zwei Einbauvarianten realisiert werden, als Vorhangfassade oder als eingerückte Fassade, und ermöglicht die nahtlose Integration des Feuerschutzabschlusses heroal FireXtech D 93 FP 30 CE für den Außenbereich – sowohl als ein- als auch als zweiflügelige Türöffnung.

heroal C 50 FP 30 Die Systemlösung für Brandschutzfassaden.

Das Brandschutzfassadensystem heroal C 50 FP 30 ist ein CE-kennzeichnungspflichtiges Bauteil, das nach der Norm EN 13501-2 als Vorhangfassade am ift Rosenheim geprüft wurde. Der Nachweis gilt europaweit ohne weitere nationale Anforderungen. Auf Basis des Fassadensystems heroal C 50 kann die Fassade durch wenige Zusatzprofile auf eine EI₃₀ Brandschutzfassade bei gleicher Transparenz und Außenansicht ausgebaut werden. Mit wenigen zusätzlichen Bauteilen, wie dem patentierten Fireblock-Isolator, entsteht eine Fassade mit hohem Sicherheitsanspruch. Auch die nahtlose Integration der heroal FireXtech D 93 FP 30 CE Tür für den Außenbereich ist möglich.

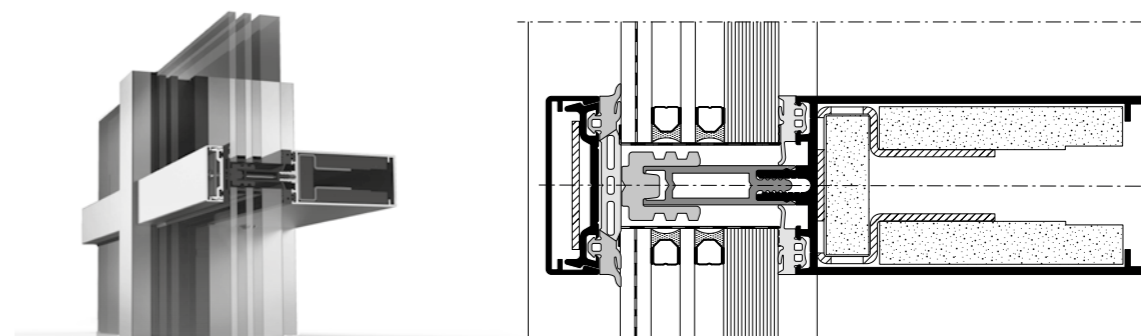

Design- und Dämmvarianten:

» heroal C 50 FP 30 HI (high insulation) - hochwärmedämmt

Hinweis: Die technischen Daten finden Sie im Kapitel "Brandschutzsysteme".

Ergänzende Lösungen. Funktional und vielseitig.



heroal C 50 PS (Riegel-Spann-System)

Das Riegel-Spann-System von heroal wird innerhalb des Profils angeordnet und baut eine Vorspannung auf, die den zu erwartenden Lasten entgegenwirkt und das Profil aussteift. Diese Vorspannung des Profils kann individuell auf die zu erwartenden Nutz- und Gebrauchslasten eingestellt werden. Zusätzlich können durch den Einsatz von Schwerlastträgern nochmals die Glasgewichte erhöht werden – so können bis zu 800 kg in einer 50 mm Konstruktion abgetragen werden.



heroal C 50 TC (Vordachsystem)

Mit dem vielseitigen Fassadensystem heroal C 50 kann das hochwertige Vordach heroal C 50 TC für den gehobenen Wohn- und Objektbau realisiert werden. Mit einer maximalen Ausladung von 2.000 mm und einer anpassbaren Dachneigung lässt sich das Vordach entsprechend der individuellen Gegebenheiten anpassen. Das Vordach ist fest mit der Fassade oder dem Baukörper verbunden. Lasten werden je Halter bis zu 6,5 kN abgetragen. Durch die schlanken Profile mit 60 x 50 mm Sparren- und 50 x 50 mm Stützprofil entstehen filigrane Ansichten.



heroal W 72 VF (Lüftungsklappe)

Die Lüftungsklappe heroal W 72 VF erfüllt den Wunsch nach einem angenehmen und gesunden Raumklima. Als nutzerunabhängige, motorisch betriebene Lüftungsklappe unterstützt sie Architekten und Planer bei der Umsetzung kontrollierter natürlicher Lüftungskonzepte bei Tag und Nacht. Schmale, geschosshohe Öffnungselemente integrieren sich unauffällig in die Fassade – einfach, harmonisch.



heroal W 72 i / heroal W 77 i (Blockfenstersystem)

Das Fenstersystem heroal W 72 i und heroal W 77 i verbindet architektonische Gestaltung durch filigrane Ansichtsbreiten. heroal W 72 i bietet maximale Transparenz, Wärmedämmung und elegantes Design ohne sichtbare Flügel und Glasleisten. Das Blockfenstersystem ist vielseitig nutzbar, u.a. auch als Fassadeneinsatzelement. Die Kombination mit verdeckt liegenden Systembeschlägen verleiht ein elegantes Design. Das Blockfenstersystem ist auch als schwimmendes Fenster ausführbar.



Schwimmendes Fenster

Die Verschmelzung der Fassadenprofile mit den Sonderrahmen der Fenstersysteme erzeugt den Eindruck eines elegant in der Fassadenkonstruktion schwimmenden Fensters. Diese Lösung ist verfügbar für die Fenstersysteme heroal W 72 und heroal W 72 i.

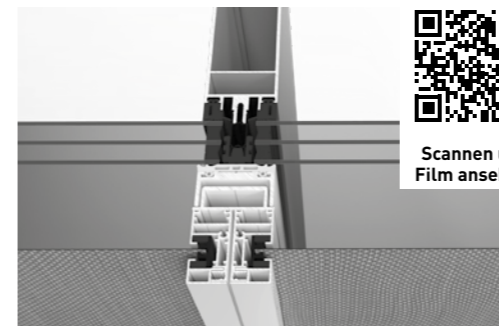

heroal VS Z CS teilintegriert (Sonnenschutzsystem für Fassaden)

Um das Sonnenschutzsystem heroal VS Z nahtlos in Pfosten-Riegel-Fassaden wie heroal C 50 zu integrieren, wurde heroal VS Z CS (Curtain Wall Screen) mit der Führungsschiene heroal GR 25 entwickelt. Das System kann auf gängige Pfosten-Riegel-Systeme mit mind. 50 mm Ansichtsbreite als klassische Vorbaumontage mittels Standard-Sonnenschutzbolzen montiert werden. Ergänzend zu der teilintegrierten Variante gibt es das System auch als vorgesetztes System.



heroal VB Free (Raffstoresystem für Fassaden)

Das Raffstore-Fertigelement heroal VB Free (Venetian Blind Free) wird auf tragenden Führungsschienen komplett montiert geliefert und ist ideal für Pfosten-Riegel-Fassaden wie heroal C 50 geeignet. heroal VB Free wird dort eingesetzt, wo eine Lastabtragung ausschließlich über die Führungsschienen möglich ist. Der freitragende Raffstore eignet sich neben dem Neubau auch für den nachträglichen Einbau, da der Kasten nicht an der Fassade oder dem Mauerwerk befestigt wird.

Unisolierte Profilsysteme für Raumtrennungen.

heroal Fenster- und Türsysteme gestalten nicht nur die Gebäudehülle. Auch im Innenbereich können sie Akzente setzen und mit ihren hervorragenden Eigenschaften zur Gestaltungsvielfalt und Funktionalität beitragen. Überall dort, wo technische Perfektion in zeitloser Optik zum Einsatz kommen soll, bieten heroal Profilsysteme die passende Lösung – als Trennwand oder auch als Schiebefenster. Der innovative Charakter dieser hochwertigen Systeme macht moderne, lichtdurchflutete Raumkonzepte leicht realisierbar.



Unisolierte heroal Profilsysteme:

- + Unisolierte Fenster-, Tür-, Schiebe- sowie Brand- und Rauchschutzsysteme
- + Vielfältige Ausführungs- und Gestaltungsmöglichkeiten
- + Barrierefreie Flachschwelle
- + Höchste Kompatibilität und Farbgleichheit mit dem heroal Systemportfolio
- + Farb- und Designvielfalt mit der heroal hwr-Pulverbeschichtung
- + Rund-, Stich- und Korbbögen sowie kreisrunde Elemente

Systemmaße

Bezeichnung		heroal W 50 C	heroal S 50 C	heroal S 20 C	heroal D 50 C
Profilbautiefe [mm]	Rahmenprofile	50	65/115	83/106/129	50
	Sprossenprofile	50	40	-	50
	Flügelprofile	50/62	40	20	50
Profilansichtsbreite [mm]	Rahmenprofile	53-150	47	45	53-150
	Sprossenprofile	68-250	68	-	68-250
	Flügelprofile	35	70	60	73/95
Min. Ansichtsbreite Rahmen-/Flügelprofil [mm]		93	110	74 ⁴⁾	151
Flügelprofilvarianten	SBN ¹⁾	•	-	-	-
	KBN ²⁾	-	-	-	-
Max. Glas-/Füllungsstärke [mm]	Rahmenprofile	34	-	-	-
	Flügelprofile	44	22	10	34
Glaseinstand [mm]	Rahmenprofile	16	-	14/20	-
	Flügelprofile	16	12	16	16
Max. Flügelgewicht [kg]		150	120	80	150
Max. Flügelhöhe ³⁾ [mm]		2.800	2.100	2.200	2.250
Max. Flügelbreite ³⁾ [mm]		1.600	-	1.200	1.350/2.250

Systemeigenschaften

Bezeichnung	heroal W 50 C	heroal S 50 C	heroal S 20 C	heroal D 50 C
Luftdurchlässigkeit	4	4	-	4
Schlagregendichtheit	7A	5A	-	7A
Windlastwiderstand	C2/B2	C1/B2	-	C2/B2
Bedienkräfte	1	1	-	1

¹⁾ Schubstangenbeschlagnut

²⁾ Kunststoffbeschlagnut

³⁾ In Kombination mit heroal WF Beschlagsystemen

⁴⁾ Rahmen und Flügel (unten): 74 mm, nur Rahmen (seitlich und oben): 45 mm

⁵⁾ Bei 8 mm ESG 2.200 mm; bei 10 mm ESG 2.500 mm

Öffnungsarten und Design

Bezeichnung		heroal W 50 C	heroal S 50 C	heroal S 20 C	heroal D 50 C
Dreh [D], Drehkipp [DK], Kipp vor Dreh-Elemente [TBT]		•	-	-	-
Stulpelemente		•	-	•	-
Oberlicht-Elemente [OL]		•	-	-	-
Festverglasung	Innenverglasung	•	-	-	-
	Außenverglasung	•	-	-	-
Anschlagtüren	innen öffnend	-	-	-	•
	außen öffnend	-	-	-	•
Automattüren		-	-	-	•
Fingerschutztüren		-	-	-	-
Ganzglastüren		-	-	•	•
Gegentakttüren		-	-	-	•
Halbpendeltüren		-	-	-	•
Pendeltüren		-	-	-	•
Stulptüren		-	-	-	•
Barrierefreiheit DIN 18040		-	-	•	•
Systemkompatibles heroal System		heroal D 50 C	heroal W 50 C	heroal OR, heroal CR	heroal W 50 C
Beschlagvarianten	heroal WF 100	•	-	-	-
	heroal WF 100 i	•	-	-	-
	heroal WF 200	•	-	-	-
	heroal WF 300	•	-	-	-

Oberflächenbeschichtung

Bezeichnung	heroal W 50 C	heroal S 50 C	heroal S 20 C	heroal D 50 C
heroal hwr-Pulverbeschichtung	•	•	•	•
Eloxalbeschichtung	•	•	•	•
heroal SD	•	•	•	•
Les Couleurs® Le Corbusier®	•	•	•	•

heroal Service

Bezeichnung	heroal W 50 C	heroal S 50 C	heroal S 20 C	heroal D 50 C
Biegetechnologie (Formelemente)	•	•	-	•
Kanten und Laserbearbeitung	•	•	-	•

heroal W 50 C Wirtschaftliches Trennwandsystem im Innenbereich.

heroal W 50 C ist das universelle Profilsystem für Trennelemente und Wandsysteme vorrangig im Innenbereich. Es zeichnet sich durch schmale Ansichtsbreiten aus und ist als flächenbündiges Fenster oder Festverglasung einsetzbar.

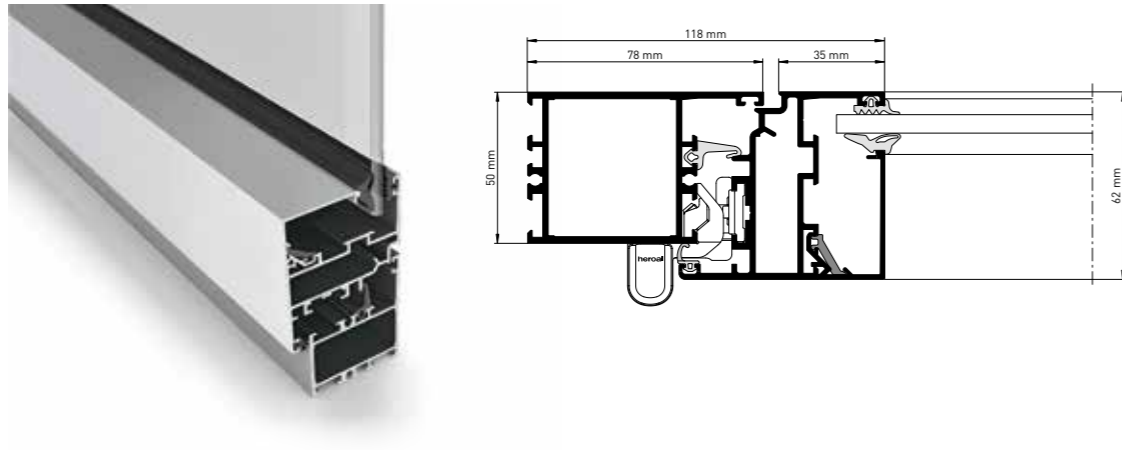

heroal S 20 C Schiebetürsystem mit rahmenlosen Flügeln.

Das unisolierte Ganzglas-Schiebetürsystem ist besonders flexibel: heroal S 20 C ermöglicht vielseitige Öffnungsmöglichkeiten, bei denen die rahmenlosen Flügel wahlweise zu einer Seite geschoben oder als Stulp-Anlage geöffnet werden. Dabei können die 3-, 4- und 5-spurigen Schwellen barrierefrei ausgeführt werden. Das System eignet sich optimal für überdachte Außenbereiche.



heroal S 50 C Systemlösungen für unisolierte Schiebeelemente.

heroal S 50 C ist die attraktive Lösung für Schiebeelemente und -türen vorrangig im Innenbereich. 2- und 3-spurige Schiebeelemente mit bis zu 6 beweglichen Flügeln lassen sich in schmalen Ansichtsbreiten realisieren.

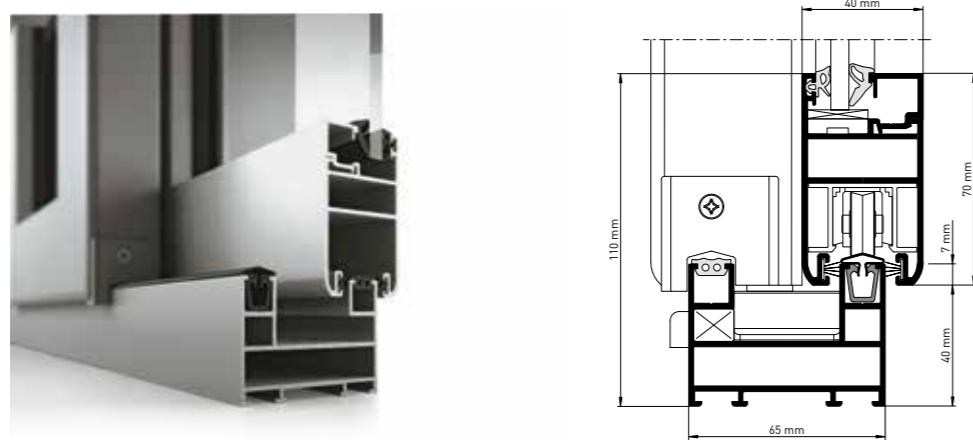

heroal D 50 C Effiziente Lösungen für Tür- und Trennelemente.

heroal D 50 C macht eine Vielfalt von Öffnungsarten bei attraktiven und funktionsstarken Tür- und Trennelementen sowie Trennwandsystemen vorrangig im Innenbereich möglich. Durch variable flächenbündige Außenansichten ergibt sich eine große Gestaltungsvielfalt.

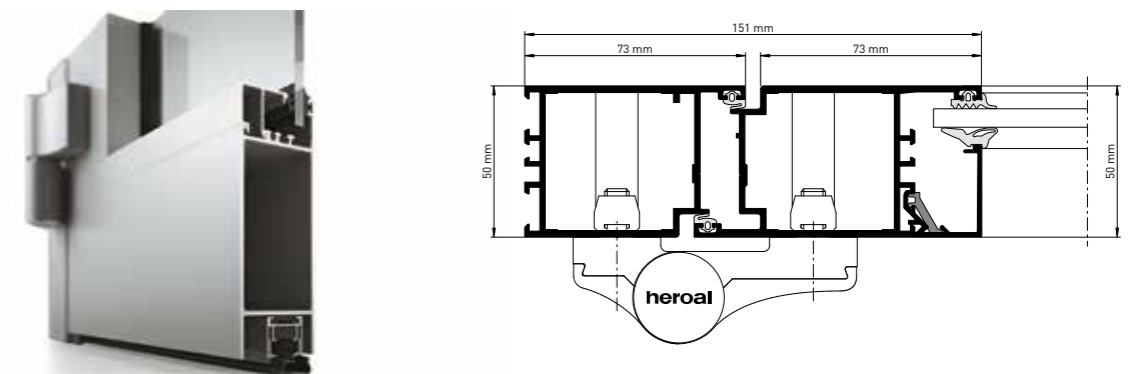

Systeme für Brand- und Rauchschutzanforderungen.

heroal Brand- und Rauchschutzsysteme zeichnen sich durch höchste Flexibilität und eine effiziente Verarbeitung aus. Mit verschiedenen Systemen und Zusatzkomponenten für den Objekt- und Wohnbau können individuelle Anforderungen erfüllt werden. Das Produktportfolio erstreckt sich von Brand- und Rauchschutztüren im Innen- und Außenbereich bis hin zu Brandschutzfassaden. heroal Brandschutzsysteme decken unterschiedlichste technische Anforderungen ab und zeichnen sich zugleich durch eine große Designvielfalt aus.

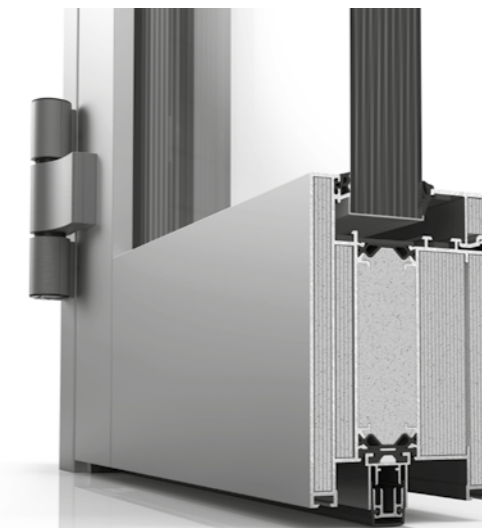

heroal Brand- und Rauchschutzsysteme:

- + Systeme für Brand- und Rauchschutztüren, Brandschutzfenster und -fassaden
- + Modularer Aufbau
- + Hochwetterresistente Oberflächen
- + Für die Innen- und Außenanwendung
- + Höchste Wärmedämmung
- + Unbegrenzte Farbvielfalt mit der heroal hwr-Pulverbeschichtung

Systemmaße

Bezeichnung	heroal D 93		heroal D 93	heroal D 65 C ¹⁾		heroal C 50	heroal C 50
	FP 30	CE	FP 90	SP	FP	FP 30	FP 30 HI
Zulassungsgrundlage ²⁾	FSA	CE	FSA	-		CE	CE
Profilbautiefe [mm]	Rahmenprofile	93	93	65	-	-	-
	Sprossenprofile	93	93	65	-	-	-
	Flügelprofile	93	93	65	-	-	-
	Pfostenprofile	-	-	-	-	95-185	95-185
	Riegelprofile	-	-	-	-	60-190	60-190
Profilansichtsbreite [mm]	Rahmenprofile	70-154	70-154	70-154		50	50
	Sprossenprofile	94-104	94-104	94-154			
	Flügelprofile	68-98	68-98	74-98			
Min. Ansichtsbreite Rahmen-/Flügelprofil [mm]	150	338	150	151		-	-
Max. Glas-/Füllungsstärke [mm]	Rahmenprofile	65	65	-		28-56	34-62
	Flügelprofile	65	65	48/20	20		
Max. Glas-/ Füllungsgewicht [kg]	-	-	-	-		bis 800	bis 800
Glaseinstand [mm]	Rahmenprofile	17	17	-		-	-
	Flügelprofile	17	17	18		-	-
Max. Flügelgewicht [kg]	260		360	150		-	-
Max. Flügelhöhe [mm]	3.000	2.387	2.750	2.500	3.000	-	-
Max. Flügelbreite [mm]	1-flügelig	1.450	1.354	1.450	1.450	1.402	-
	2-flügelig	2.850	2.331	2.850	2.860	2.668	-

Systemeigenschaften

Wärmedämmung [U _w / U _e in W/m ² K]	≥ 1,6 - 1,9		-	-	1,5-2,0	1,1-1,4
Wärmedämmung [U _i in W/m ² K] / Profilansichtsbreite [mm]	2,7	150	2,7	150	-	-
Luftdurchlässigkeit	3		-	-	AE 750	AE 750
Schlagregendichtheit	-	5A/7B	-	-	RE 1050	RE 1050
Windlastwiderstand	C3/B3		-	-	2,0 kN/m ² / ³⁾ 3,0 kN/m ² / ⁴⁾	2,0 kN/m ² / ³⁾ 3,0 kN/m ² / ⁴⁾
Schalldämmwert Rw,R [dB]	42		42	-	NPD	NPD
Einbruchhemmung	RC 2		RC 2	-	NPD	NPD
Bedienkräfte	3/5		3/5	-	-	-
Stoßfestigkeit	-		-	-	I5/E5	I5/E5
Mechanische Festigkeit	3		3	-	-	-
Dauerfunktion	C5		C5	-	-	-
Differenzklimaprüfung d/e	2d/2e		-	-	-	-
Notausgänge / Fluchttüren DIN 179 / 1125	•		•	-	-	-
Fähigkeit zur Freigabe	-	•	-	-	-	-
Feuerwiderstand	30		90	30	30	30
Rauchschutz	RS	S ₃ /S ₂₀₀	RS	-	-	-
NRWG- und RWA-Zulassung	-		-	•	-	-

Öffnungsarten und Design

Bezeichnung	heroal D 93		heroal D 93	heroal D 65 C ¹⁾		heroal C 50	heroal C 50
	FP 30	CE	FP 90	SP	FP	FP	FP HI
Zulassungsgrundlage ²⁾	FSA	CE	FSA	-		CE	CE
Anschlagtüren	innen öffnend	•	•	•	-	-	-
	außen öffnend	•	•	•	-	-	-
Festverglasung	Innen	•	•	•	-	-	-
	Außen	-	-	-	-	-	-
Automattüren	-	-	-	•	-	-	-
Fingerschutztüren	•	-	•	-	-	-	-
Gegentakttüren	-	-	-	•	-	-	-
Stulptüren / -fenster	•	-	•	-	-	-	-
Barrierefreiheit DIN 18040	•	-	•	•	-	-	-
Null-Barriere DIN 18040	•	-	•	-	-	-	-
Drainagesystem heroal DS	•	-	•	-	-	-	-
Patentierter verzughemmender Verbund in Flügelprofilen	•	-	•	-	-	-	-
Fassadenintegration	•	-	-	-	-	-	-
Systemkompatible heroal Systeme	C 50 FP		-	-	-	D 93 FP EI 30	D 93 FP EI 30
Beschlagvarianten	U-Stulp	-	-	-	-	-	-
	Flach-Stulp	•	-	•	-	-	-
Pfosten-Riegel / Pfosten-Pfosten / Riegel-Riegel	-	-	-	-	-	•	•
Warmfassade	-	-	-	-	-	•	•

Oberflächenbeschichtung

Bezeichnung	heroal D 93		heroal D 93	heroal D 65 C		heroal C 50	heroal C 50
	FP 30	CE	FP 90	SP	FP	FP	FP HI
heroal hwr-Pulverbeschichtung	•	-	•	•	-	•	•
Eloxalbeschichtung	•	-	•	•	-	•	•
heroal SD	•	-	•	•	-	•	•
Les Couleurs® Le Corbusier®	•	-	•	•	-	•	•

heroal Service

Bezeichnung	heroal D 93		heroal D 93	heroal D 65 C		heroal C 50	heroal C 50
	FP 30	CE	FP 90	SP	FP	FP	FP HI
Biegetechnologie (Formelemente)	•	-	-	•	-	•	•
Kanten und Laserbearbeitung	•	-	•	•	-	•	•

¹⁾ Zulassung nur für Österreich

²⁾ Zulassungsgrundlage Außenanwendung: CE-Kennzeichnung, Innenanwendung: Nationale Zulassung

³⁾ Zulässige Last

⁴⁾ Erhöhte Last

heroal FireXtech D 93 FP 30 - Brandschutztürsystem F/T30 mit allgemeiner Bauartgenehmigung.

Das Brandschutztürsystem heroal FireXtech D 93 FP 30 kann dank seines modularen Aufbaus flexibel an die Brandschutzanforderungen angepasst werden. Das System zeichnet sich durch eine kurze Verarbeitungszeit sowie hervorragende statische Eigenschaften aus und bietet Brandschutzplanern, Architekten und Verarbeitern eine Systemlösung für die Innenanwendung im Privat- und Objektbau. heroal FireXtech D 93 FP 30 ist nach der EN 1634-1, DIN 4102- 5 bzw. -13 bauaufsichtlich zugelassen. Optional kann die Konstruktion um eine Rauchschutzfunktion gemäß der DIN 18095 -1 ergänzt werden. In Österreich und der Schweiz ist das System in der Klasse EI₂30 klassifiziert.

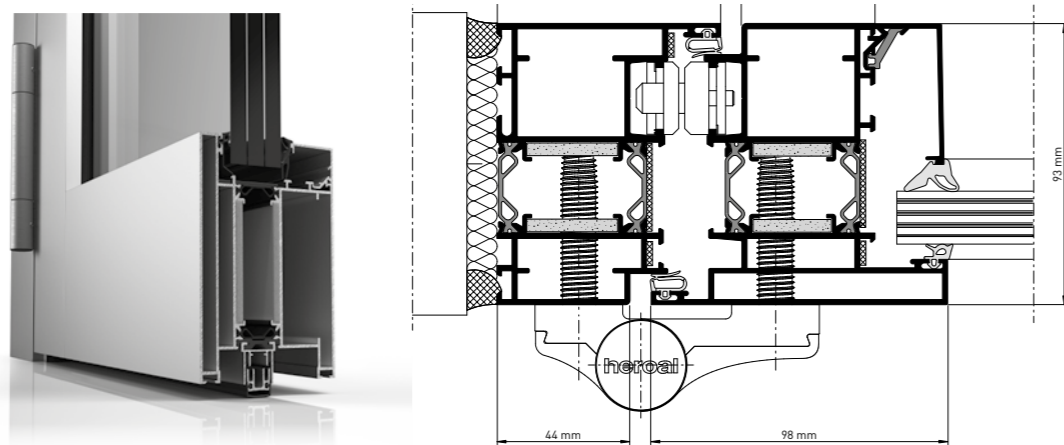

heroal FireXtech D 93 FP - Brandschutztürsystem T90 mit allgemeiner Bauartgenehmigung.

Das Brandschutztürsystem heroal FireXtech D 93 FP 90 kann dank seines modularen Aufbaus flexibel an die Brandschutzanforderungen angepasst werden. Das System zeichnet sich durch hervorragende statische Eigenschaften aus und bietet Brandschutzplanern, Architekten und Verarbeitern eine Systemlösung für die Innenanwendung im Privat- und Objektbau. heroal FireXtech D 93 FP 90 ist nach der EN 1634-1, DIN 4102- 5 bzw. -13 bauaufsichtlich zugelassen. Optional kann die Konstruktion um eine Rauchschutzfunktion gemäß der DIN 18095 -1 ergänzt werden.

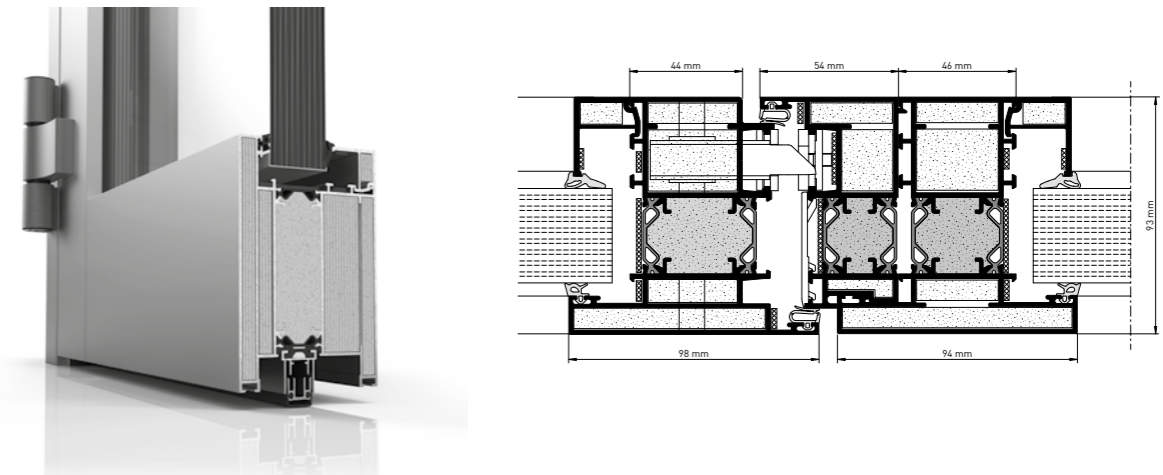

heroal FireXtech D 93 FP 30 CE Brandschutztürsystem mit EI₂30-Klassifizierung.

Das Brandschutztürsystem heroal FireXtech D 93 FP 30 CE kann dank modularem Aufbau flexibel an die Brandschutzanforderungen angepasst werden. Das System zeichnet sich durch eine kurze Verarbeitungszeit sowie hervorragende statische Eigenschaften aus und bietet Brandschutzplanern, Architekten und Verarbeitern eine Systemlösung für die Außenanwendung im Privat- und Objektbau. heroal FireXtech D 93 FP 30 CE ist nach der EN 16034 und EN 14351-1 als EI₂30 - C5 hinsichtlich Feuerwiderstand mit Dauerfunktion (200.000 Zyklen) klassifiziert. Optional kann die Konstruktion jederzeit um eine Rauchschutzklassifizierung S_a/S₂₀₀ gemäß der EN 1634-3 ergänzt werden. Auch eine Integration in die Brandschutzfassade heroal C 50 FP EI 30 ist möglich.

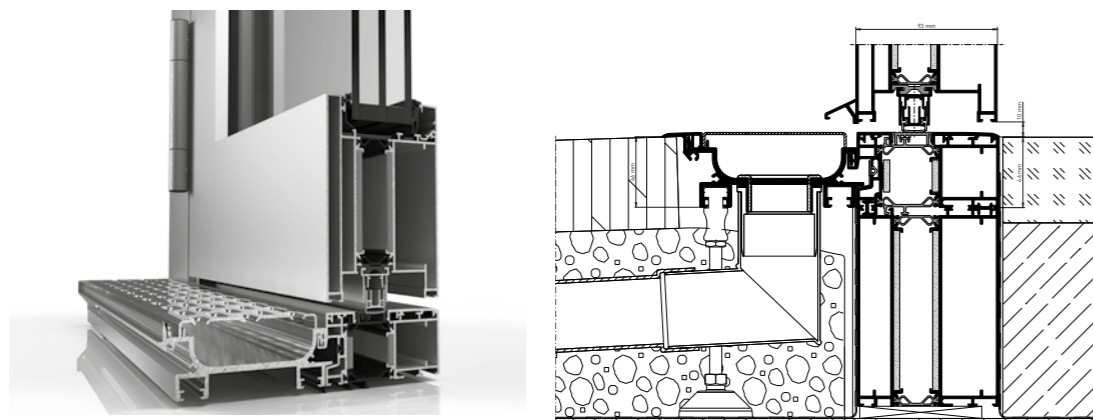

heroal D 65 C SP Unisolierte Lösung für Rauchschutzelemente.

Das unisolierte Türsystem heroal D 65 C SP kombiniert Planungs- und Fertigungssicherheit mit funktionaler und gestalterischer Vielfalt für Rauchschutztüren im Innenbereich. Basis des Türsystems für Rauchschutzanforderungen sind die vielseitigen Profile des Türsystems heroal D 65 C, die mit nur wenigen Zusatzkomponenten zu Rauchschutztüren erweitert werden können. Das nach DIN 18095 RS 1/RS 2 und EN 1634-3 geprüfte Rauchschutz-Türsystem heroal D 65 C SP bietet zahlreiche Ausführungsoptionen und deckt ein breites Gestaltungsspektrum ab.

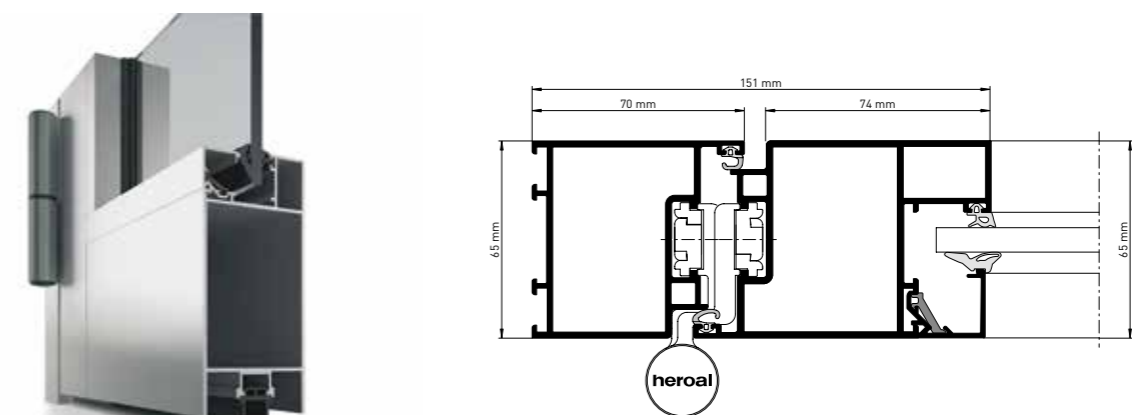

heroal D 65 C FP als E 30 / EW 30 unisolierte Lösung für Brand- und Rauchschutzelemente für Österreich.

Die nach DIN EN 1364-1 und 1634-1 geprüften und gemäß nationalem Klassifizierungsbericht zugelassenen 1- und 2-flügeligen Brandschutztüren des Profilsystems heroal D 65 C FP bieten zahlreiche Ausführungsoptionen inklusive Seitenteilen und Oberlicht sowie Festverglasung. Das System kann dabei wahlweise auch als E 30-S₂₀₀ C5 bzw. EW 30-S₂₀₀ C5 zum Einsatz kommen.

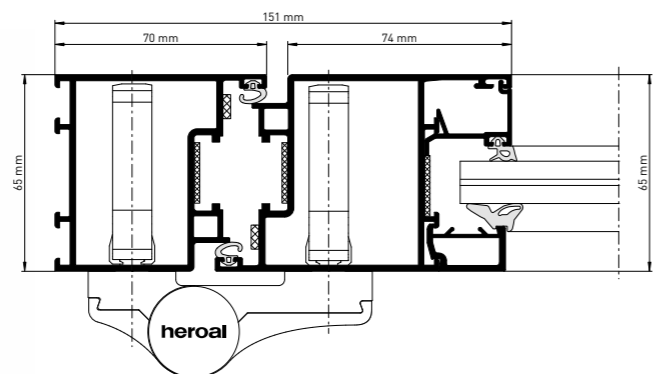

heroal C 50 FP Die Systemlösung für Brandschutzfassaden.

Das Brandschutzfassadensystem heroal C 50 FP ist ein CE-kennzeichnungspflichtiges Bauteil, das nach der Norm EN 13501-2 als Vorhangfassade am ift Rosenheim geprüft wurde. Der Nachweis gilt europaweit ohne weitere nationale Anforderungen. Auf Basis des Fassadensystems heroal C 50 kann die Fassade durch wenige Zusatzprofile auf eine EI₂ 30 Brandschutzfassade bei gleicher Transparenz und Außenansicht ausgebaut werden. Mit wenigen zusätzlichen Bauteilen, wie dem patentierten Fireblock-Isolator, entsteht eine Fassade mit hohem Sicherheitsanspruch. Auch die nahtlose Integration der heroal FireXtech D 93 FP 30 CE Tür für den Außenbereich ist möglich.

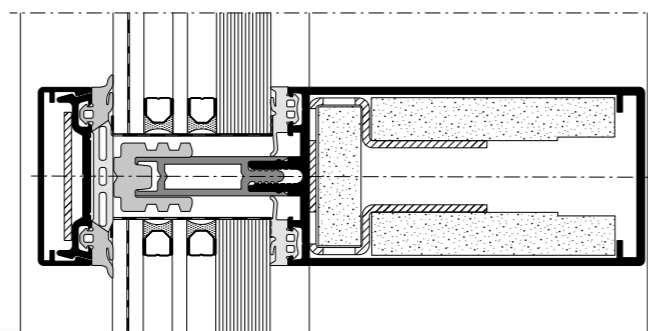
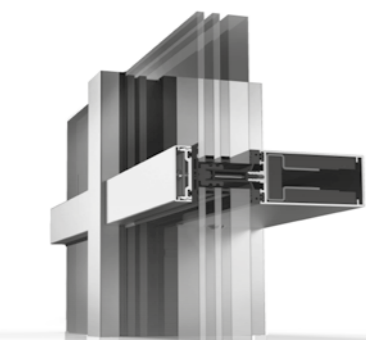

Design- und Dämmvarianten:

» heroal C 50 FP HI (high insulation) - hochwärmegedämmt

Ergänzende Lösungen. Funktional und vielseitig.



Brandschutzgläser

Die Brandschutztürsysteme heroal FireXtech D 93 FP und heroal D 82 FP / SP können mit Gläsern unterschiedlicher Hersteller kombiniert werden. Die hohe Anzahl geprüfter Gläser für verschiedene Größen und Anforderungen sorgt für höchste Flexibilität bei der Glasauswahl.



heroal DS für heroal FireXtech D 93 FP (Drainagesystem)

Für einen barrierefreien Durchgang kann das Brandschutztürsystem mit einer ebenerdigen Nullschwelle eingesetzt und optional mit dem Drainagesystem heroal DS kombiniert werden. Mit dem patentierten, nahtlos integrierbaren Drainagesystem heroal DS lassen sich schwellenlose Lösungen gemäß gesetzlicher Vorgaben nach DIN 18040-1 für öffentliche Bereiche und DIN 18040-2 für barrierefreie Wohnungen realisieren. So wird Feuchteschäden im Innenbereich zuverlässig vorgebeugt, indem anfallendes Oberflächenwasser mit bis zu 0,8 l/s rückstaufrei unter einer hochwertigen Edelstahlabdeckung abgeführt wird.

Sonnenschutzsysteme für Hitze-, Blend- und Sichtschutz.

Mit den außenliegenden textilen heroal Sonnenschutzsystemen und den heroal Raffstoresystemen lassen sich die Anforderungen des modernen Wohn- und Objektbaus nach einem effizienten Sonnenschutz auf vielfältige Weise erfüllen. Die Textilscreens halten die Raumtemperatur an heißen Tagen angenehm kühl, lassen gleichzeitig weiterhin Tageslicht in den Raum und fügen sich ästhetisch in die Gebäudehülle ein. Das Portfolio umfasst Sonnenschutzsysteme für Fenster und Türen, bei denen der Behang per robustem Zip, filigranem Edelstahlseil oder dezent über die Endleiste geführt wird. Auch eine Vollintegration in die Fassade ist möglich. Zudem bietet heroal auch Horizontal- und Vertikalmarkisen für den Einsatz an Terrassendächern an.



heroal Sonnenschutzsysteme:

- + Sonnenschutz- und Raffstorelösungen zur Fassadenverschattung und für Ganzglasecken
- + Optimale Beschattung von Ganzglasecken durch die separate Steuerung der beiden Textilscreens
- + Textilscreen Zip-geführt, Endleisten-geführt oder Seil-geführt
- + Mehr als 250 Textile von nahezu transparent bis zur Vollverschattung und Verdunkelung
- + Für perfekte Farbgleichheit zur Gebäudehülle sind die Aluminium-Bestandteile mit der heroal hwr-Pulverbeschichtung beschichtet
- + Montage im Unterputz-, Aufsatz- oder Vorbaukasten
- + Schmale Führungsschienen (25 mm), optional voll verputzt
- + Optimale Textilstraffung selbst bei extremen Elementmaßen

Systemmaße

Bezeichnung	heroal VS Z	heroal VS Z EM	heroal VS C	heroal VS	heroal VS Z Ecklösung
Kastentyp	FME, FMB	FME	FME	FME	FME
Kastenformen	45°, 90°, HC N	90°	45°, 90°, HC N	45°, 90°, HC N	90°
Kastengrößen [mm]	85,95,105,125	85	85,95,105,125	85,95,105,125	105,125
Max. Elementbreite [mm]	6.000	2.000	5.000	5.000	3.000
Max. Elementhöhe [mm]	5.000	2.200	5.000	5.000	3.000
Max. Fläche [m²]	18	4,40	15	15	9
Führungsschienen	•	•	-	•	•
Endleisten	Typ I, II, III	Typ I	Typ II	Typ II	Typ III

Systemeigenschaften

Windbeständig [km/h]	bis 145	bis 65	bis 30	bis 30	bis 37
Hagelschlagklasse	6	6	6	6	6
Zertifizierte Ballwurfsicherheit	•	-	-	-	-
Hinderniserkennung	•	-	•	•	•
Behangsteuerung	Taster, Funk, Kurbel	Taster, Funk	Taster, Funk	Taster, Funk	Taster, Funk
Antriebsart	Motor, Handkurbel, Solarmotor	Solarmotor	Motor, Solarmotor	Motor, Handkurbel, Solarmotor	Motor
Smart Home	Funkmotor	-	Funkmotor	Funkmotor	Funkmotor
Montage	auf Wand/Fenster, Contra, Sturz	eingeklemmt in Fensterrahmen	auf Wand/Fenster	auf Wand/Fenster, Contra, Sturz	Wand, Fenster
Fertigelement heroal Ready	•	•	•	•	-
Fassadensystem heroal C 50	•	-	-	-	•
Terrassendach heroal OR	•	-	-	-	-
Terrassendach heroal CR	•	-	•	•	-
Wintergarten heroal C 50 WG	•	-	•	•	•
Fenstersystem heroal W 72 / W 77	•	•	•	•	•
90° Ecklösung	•	-	-	-	•

Oberflächenbeschichtung

heroal hwr-Pulverbeschichtung	•	•	•	•	•
Eloxalbeschichtung	•	-	•	•	•
heroal SD	•	•	•	•	•
Les Couleurs® Le Corbusier®	•	•	•	•	•

Textile

Textile und Farben	mehr als 250	mehr als 250	bis zu 250	bis zu 250	mehr als 250	
Öffnungsfaktor [%]	0 / 1 / 3 / 3,5 / 4 / 5 / 8 / 10 / 14					
Reduzierung bis zu [%] ²⁾	Sonneneinstrahlung	100	100	75	75	100
	UV-Strahlung	100	100	98	98	100

Systemmaße

Bezeichnung	heroal VS Z Solar	heroal VS Z CS teilintegriert	heroal VS Z CS vorgesetzt	heroal HS	heroal VB Free
Kastentyp	FME	FME	FME	FME	FMR
Kastenformen	90°	20°, 45°, 90°, HC N	20°, 45°, 90°, HC N	90°	90°, HC N
Kastengrößen [mm]	85, 95, 105	85, 95, 105, 125	85, 95, 105, 125	165	je nach Behanghöhe und Lamellenbreite
Max. Elementbreite [mm]	3.000	3.000	3.500	5.000	5.000
Max. Elementhöhe [mm]	3.000	4.000	5.000	5.300	4.500
Max. Fläche [m²]	9	12	15	21	14
Führungsschienen	•	•	•	•	heroal FS V (eckig), heroal FS R (rund)
Endleisten	Typ I, II, III	Typ I, II, III	Typ I, II, III	HS Typ I, II	-

Systemeigenschaften

Windbeständig [km/h]	bis 145	bis 145	bis 38	bis 50	bis 60
Hagelschlagklasse	6	6	6	-	-
Zertifizierte Ballwurfsicherheit	•	•	•	-	-
Hinderniserkennung	•	•	•	•	-
Behangsteuerung	Funk	Taster, Funk	Taster, Funk	Taster, Funk	Taster, Funk
Antriebsart	Solarmotor	Motor, Solarmotor	Motor, Solarmotor	Motor	Motor
Smart Home	-	Funkmotor	Funkmotor	Funkmotor	Funkmotor
Montage	auf Wand / Fenster	Fassadenintegration	Pfosten-Riegel Fassade	auf Terrassendach / Wintergarten	auf Wand / Fenster, Pfosten-Riegel Fassaden
Fertigelement heroal Ready	•	•	•	•	•
Fassadensystem heroal C 50	-	•	•	-	•
Terrassendach heroal OR	-	-	-	•	•
Terrassendach heroal CR	-	-	-	•	•
Wintergarten heroal C 50 WG	-	•	•	•	•
Fenstersystem heroal W 72 / W 77	•	-	•	-	•
90° Ecklösung	-	-	-	-	•

Oberflächenbeschichtung

heroal hwr-Pulverbeschichtung	•	•	•	•	•
Eloxalbeschichtung	•	•	•	-	•
heroal SD	•	•	•	•	-
Les Couleurs® Le Corbusier®	•	•	•	•	auf Anfrage

Textile

Textile und Farben / Lamellenfarben	mehr als 250	mehr als 250	bis zu 250	bis zu 100	bis zu 16	
Öffnungsfaktor [%]	0 / 1 / 3 / 3,5 / 4 / 5 / 8 / 10 / 14			0 / 4	-	
Reduzierung bis zu [%] ²⁾	Sonneneinstrahlung	100	100	98	75	90
	UV-Strahlung	100	100	98	98	98

heroal VS Z Zip-Screen-System für hohe Windstabilität.

Der vielseitig einsetzbare heroal VS Z ist ein innovatives und energieeffizientes Zip-Screen-System. Es kommt im Privatbau sowie im mittleren und großen Objektbau zum Einsatz und ist besonders für den Einsatz an Schulen, Büro- und Wohngebäuden geeignet. heroal VS Z wird vor dem Fenster montiert und kann einen lichtdurchlässigen Sonnenschutz oder Vollabschattung schaffen. Durch Reflektion des Sonnenlichts ermöglicht das System eine Reduzierung der Sonneneinstrahlung um bis zu 100 %, ohne dass auf natürliches Tageslicht verzichtet werden muss.



heroal VS C Textiles Sonnenschutzsystem mit Edelstahl-Seilführung.

Das Sonnenschutzsystem heroal VS C kommt mit einer filigranen Seilführung aus Edelstahl daher: Diese Variante eignet sich in besonderem Maße für Fenster und Fassaden mit einer schmalen Ansichtsbreite der Profile. Dabei entspricht die schlanke Optik des gesamten Systems der exzellenten heroal Designsprache – denn die qualitativ hochwertigen Edelstahlseile bestechen durch ihre minimalistische Ansicht. Mit dem heroal VS C lässt sich die Sonneneinstrahlung um bis zu 98 %* (je nach Wahl des Textils) reduzieren.



heroal VS Z EM Reversibles Sonnenschutzsystem mit Solarantrieb.

Das Sonnenschutzsystem heroal VS Z EM (Easy Mount) ist die klemmbare Variante des textilen Zip-Screen-Systems heroal VS Z. Es lässt sich ohne Bohren montieren und kann bei Bedarf rückstandsfrei entfernt werden. Dank integriertem Solarantrieb eignet sich das System besonders für die Nachrüstung und ist auch in Gebäuden mit Denkmalschutz, Mietobjekten und Bestandsimmobilien problemlos einsetzbar. Verschiedene Klemmhalteroptionen ermöglichen den vielseitigen Einsatz in nahezu allen gängigen Fenstertypen aus Aluminium, Kunststoff oder Holz.



heroal VS Textiles Sonnenschutzsystem mit Endleisten-Führung.

Wer eine Basisvariante zum Zip-geführten heroal VS Z sucht, wählt das Sonnenschutzsystem heroal VS: Ein Unterschied zum Zip-Screen-System heroal VS Z liegt in der Führung des Behangs, die ausschließlich über die Endleiste erfolgt. Somit eignet sich dieses Sonnenschutzsystem ideal für Anwendungen, bei denen der Windwiderstand keine große Rolle spielt. Je nach Gewebart kann ein lichtdurchlässiger oder blickdichter Sonnenschutz geschaffen werden, der die Sonneneinstrahlung um bis zu 98 % reduziert.



heroal VS Z Ecklösung Zip-geführtes Sonnenschutzsystem für Ganzglasecken.

Die innovative heroal VS Z Ecklösung besteht aus zwei Textilscreens mit Zip-Führung an den Seiten und einer hochwertigen Edelstahl-Seilführung im Eckbereich, die für effizienten Sonnenschutz z. B. an Ganzglasecken sorgen. Da der Behang mit separaten Endleisten geführt wird, lassen sich die Screens unabhängig voneinander steuern. Realisierbar sind Flächen von bis zu 9 m² pro Textilscreen mit jeweils maximal 3.000 mm Breite und 3.000 mm Höhe. Ist der Textilscreen nicht in Verwendung, verschwindet er im heroal FME Vorbau-Kastensystem (Größe 105 und 125 mm).



heroal VS Z CS Fassadenteilintegriertes Sonnenschutzsystem.

Um das Sonnenschutzsystem heroal VS Z nahtlos in Pfosten-Riegel-Fassaden wie heroal C 50 zu integrieren, wurde heroal VS Z CS teilintegriert mit der Führungsschiene heroal GR 25 entwickelt. Das System kann auf gängige Pfosten-Riegel-Systeme mit mind. 50 mm Ansichtsbreite als klassische Vorbaumontage mittels Standard-Sonnenschutzbolzen montiert werden. Den Anschraubgrund für heroal VS Z CS teilintegriert bietet ein Integrationsprofil, welches schon in der Werkstatt mit den Fassaden-Pfosten bearbeitet werden kann – das spart Zeit auf der Baustelle. Durch den fassadennahen Einbau ist heroal VS Z CS teilintegriert bis 145 km/h windstabil.



Montagevariante:

- » heroal VS Z CS vorgesetzt - Ausführung als Vorbaumontage mit Traversen

heroal VB Free Vormontiertes, freitragendes Raffstoresystem.

Das Raffstore-Fertigelement heroal VB Free (Venetian Blind Free) wird auf tragenden Führungsschienen komplett montiert geliefert und ist ideal für Pfosten-Riegel-Fassaden wie heroal C 50 geeignet. heroal VB Free wird dort eingesetzt, wo eine Lastabtragung ausschließlich über die Führungsschienen möglich ist. Der freitragende Raffstore eignet sich neben dem Neubau auch für den nachträglichen Einbau, da der Kasten nicht an der Fassade oder dem Mauerwerk befestigt wird. Es stehen verschiedene Lamellenarten (Flachlamellen, gebördelte Lamellen und Z-Lamellen) zur Verfügung.



Designvarianten:

- » heroal VB (Venetian Blind) - Schachtmontage
- » heroal VB FM (Venetian Blind Front mounted) - Vorbaumontage

Auswahl Gewebearten

Für ein angenehmes Raumklima und unterschiedlichste Bedürfnisse und Anforderungen bietet heroal eine hochwertige und vielfältige Textilauswahl: Zur Auswahl stehen über 250 Gewebe, die in ihrer Farbe und im Grad der Lichtdurchlässigkeit – von halbtransparent bis blickdicht – variieren.

Darunter sind 20 Trendtextilien mit 1,3 und 5% Öffnungsfaktor in verschiedenen Farben, die mit besonders kurzer Lieferzeit angeboten werden können.

Die Gewebe „Sergé 600“ bestehen aus gewebten und beschichteten Glasfasern. Dank dem Glasfaserkern und der PVC-Beschichtung werden die Tücher besonders geschmeidig, sorgen für eine angenehme Atmosphäre und gewährleisten eine klare Durchsicht nach außen. Die verschiedenen Öffnungsfaktoren 1%, 3% und 5% bieten Flexibilität in der gewünschten Durchsicht der Textile.

Für die Aluminium-Bestandteile der Textilscreens stehen alle Farbtöne der RAL-Farbpalette, die naturnahen Farbtöne der Les Couleurs® Le Corbusier® und heroal SD Oberflächendesigns mit Holz-, Beton- oder Rostoptiken zur Auswahl.

Sergé 600 mit 1 % Öffnungsfaktor



2331 Anthrazit

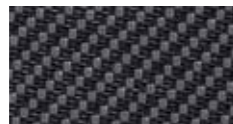

2337 Grau-Anthrazit



2329 Grau



2328 Perlmutter

Sergé 600 mit 3 % Öffnungsfaktor



2640 Schwarz



2615 Grau-Schwarz

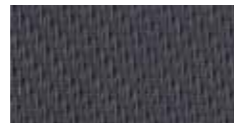

2612 Grau



2636 Perlmutter

Sergé 600 mit 5 % Öffnungsfaktor

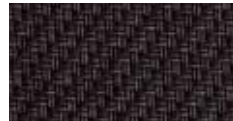

3972 Anthrazit



3964 Grau-Anthrazit



3963 Grau



3958 Grau-Weiß



3960 Perlmutter



2334 Tiefschwarz



2333 Anthrazitgrau



2305 Perlmutter-Grau

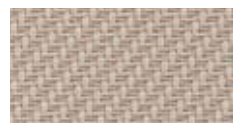

2332 Leinen-Perlmutter-Sand



3959 Grau-Weiß-Perlmutter



3951 Leinen-Weiß



2304 Weißaluminium

Die hier abgebildeten Textilfarben können aus drucktechnischen Gründen vom Original abweichen.

Ergänzende Lösungen. Funktional und vielseitig.



heroal VS Z Solar (heroal oder Somfy Solarantrieb)

Das Sonnenschutzsystem heroal VS Z Solar vereint die Vorteile eines innovativen Zip-Screen-Systems mit einem integrierten Solarantrieb. Die Steuerung erfolgt per Funk über eine Fernbedienung, die als Wandtaster montiert werden kann. Dank des innovativen Reißverschlussystems ist der heroal VS Z mit integriertem Solarmotor besonders windstabil (bis 145 km/h). Alternativ ist ein Somfy Antrieb mit 6 Nm, 10 Nm und einem externen Akku verfügbar.

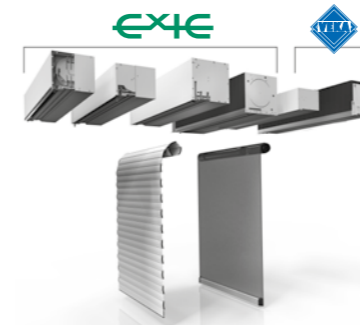

Sonnenschutz-Textilbaugruppe und Rollladenfertigbehang in Aufsatzkastensystemen von Exte und Veka

Die heroal VS Z Textilbaugruppe ist vorkonfektioniert und wird daher einbaufertig geliefert. Sie kann in die PVC-Aufsatzkästen VEKAVARIANT 2.0 für die Sanierung, den Aufsatzdämmkasten VEKAVARIANT EPS für den Neubau und in die Kästen Exte Exakt XT, Expert XT, Elite XT und Neo XT integriert werden. Nach Fertigstellung des Kastens kann die heroal VS Z Textilbaugruppe mit wenigen Handgriffen im Kasten montiert und in Betrieb genommen werden (Plug & Play).



Scannen und Film ansehen



heroal VS Z plus: Die innovative Komplettlösung

Das Sonnenschutzsystem heroal VS Z plus ist Bestandteil der modularen Systemlösung heroal plus und erweitert Fenstersysteme um eine hocheffiziente Lösung für außenliegenden Sonnenschutz. Die kastentiefe Führungsschiene mit nur 34 mm Ansichtsbreite übernimmt dabei eine zentrale Rolle im modularen Konzept: Sie ermöglicht nicht nur die sichere Führung des textilen, Zip-geführten Sonnenschutzes, sondern bietet auch die Integration weiterer Funktionen. So kann eine Absturzsicherung direkt im Vorbausystem umgesetzt werden, ohne zusätzliche Bauteile an der Fassade.



heroal rescue powered by Kaiser Nienhaus (2. Rettungsweg)

Die 12V-Notstromsteuerung heroal rescue powered by Kaiser Nienhaus mit integriertem Lithium-Ionen-Akku ermöglicht die sichere Bedienung von heroal Rollladen- und Sonnenschutzsystemen bei Stromausfall. Der Rollladenbehang oder das Sonnenschutz-Textil kann so auch im Brandfall schnell und problemlos hochgefahren werden.

Rollladensysteme für mehr Sicherheit und Komfort.

heroal Rollladensysteme aus Aluminium und Edelstahl punkten durch Langlebigkeit, Nachhaltigkeit und Design. Die langlebigen Rollladenstäbe aus recycelten Materialien sind mit dem beständigen 2-Schicht-Dicklack, der sogar für den Einsatz auf Schiffen zertifiziert ist, beschichtet und werden in der werkseigenen Fertigung rollgeformt. Hohe Wandstärken und eine mittel- bis hochdichte Ausschäumung der Rollladenstäbe machen diese besonders stabil und einbruchhemmend (bis RC 3) bei gleichzeitig optimalem Wickelverhalten, sodass auch bei großen Elementen nur kleine Kastengrößen benötigt werden. Durch die große Vielfalt an Komponenten und Gestaltungsmöglichkeiten bietet heroal für nahezu alle Neubau- oder Modernisierungsbauvorhaben die passende Lösung – ob als Vorbau-, Aufsatz- oder Unterputzrollladen, von manuell, über motorisch (auch mit Solarmotor) bis hin zur Anbindung an ein Smart-Home-System.



heroal Rollladensysteme:

- + Große Auswahl an Rollladenstäben aus Aluminium und Edelstahl
- + Vielfältige Auswahl an rollgeformten und stranggepressten Rollladenblenden
- + Harmonisches Design bei gekoppelten Elementen dank durchgängiger Blende
- + Wahlweise mit integriertem Insektenschutz
- + Einbruchhemmung bis Widerstandsklasse RC 3
- + In Kombination mit den heroal Fenstersystemen Einbruchhemmung bis Klasse RC 4
- + Kleine Blendkästen dank eng wickelnder Stäbe
- + Hagelschlag bis Klasse 7

Stabsysteme

Bezeichnung	heroal RS 37	heroal RS 37 SW	heroal RS 37 SL	heroal RS 37 RC 2	heroal RS 37 RC 3	heroal RS 38
Deckbreite [mm]	37	37	37	37	37	38
Nennstärke [mm]	8,0	7,5	9,5	9,5	9,5	9,0
Fertigpanzergewicht [kg/m ²]	3,5	3,0	5,9	8,8	15,0	4,5
Max. Breite [mm]	3.000	3.300	4.000	4.200	5.000	3.700
Max. Höhe [mm]	3.500	3.500	4.000	4.000	4.000	3.800
Max. Fläche [m ²]	6,2	7,0	9,0	10,5	12,0	8,0
Windlastwiderstand ¹⁾	1	2	4	4	6	3
Einbruchhemmung [RC] ²⁾	-	-	SL	RC 2	RC 3	-
Hagelschlagklasse ³⁾	4	4	5	7	7	4
Als Fertigelement heroal Ready erhältlich ⁴⁾	•	•	•	•	•	•
Als Fertigbehang erhältlich	•	•	•	•	•	•
Ausführung	Aluminium	Aluminium	Aluminium	Aluminium	Edelstahl	Aluminium

Bezeichnung	heroal RS 41	heroal RS 41 SW	heroal RS 42	heroal RS 52	heroal RS 52 SW	heroal RS 55 SL
Deckbreite [mm]	41	41	42	52	52	55
Nennstärke [mm]	8,5	8,0	9,3	13,5	13,4	14,0
Fertigpanzergewicht [kg/m ²]	3,7	3,7	3,9	4,0	3,7	5,0
Max. Breite [mm]	3.500	3.500	3.500	4.500	4.500	5.000
Max. Höhe [mm]	3.500	3.500	3.500	3.800	3.800	4.000
Max. Fläche [m ²]	7,0	7,0	7,0	9,0	10,0	12,0
Windlastwiderstand ¹⁾	2	2	2	4	5	5
Einbruchhemmung [RC] ²⁾	-	-	-	-	-	SL
Hagelschlagklasse ³⁾	4	4	3	5	5	5
Als Fertigelement heroal Ready erhältlich	-	•	•	•	•	•
Als Fertigbehang erhältlich	-	•	•	•	•	•
Ausführung	Aluminium	Aluminium	Aluminium	Aluminium	Aluminium	Aluminium

Kastensysteme

Bezeichnung	Vorbau- blendensysteme	Unterputz- blendensysteme	Sicherheits- blendensysteme
Kastentyp	FMR, FME, FMC ⁸⁾	FMB	FMS
Kastenformen	20°, 45°, 90°, HC, Q ⁷⁾	20°, 45°, 90°	45°
Kastengrößen [mm]	125 - 230 ⁴⁾	125 - 205	205
Revisionsart	vorne, unten	unten	vorne, unten
Insektenschutz integrierbar	•	•	-
Hochschiebesicherung integrierbar	•	•	•
Hagelschlagklasse	6-7	-	7
Einbruchhemmung [RC] ²⁾	-	-	•

Design

Bezeichnung	heroal RS 37, heroal RS 37 SW, heroal RS 37 SL, heroal RS 37 RC 2, heroal RS 38, heroal RS 41, heroal RS 41 SW, heroal RS 42, heroal RS 52, heroal RS 52 SW, heroal RS 55 SL	heroal RS 37 RC 3
hwr Pulverbeschichtung	-	-
2-Schicht-Dicklack	•	-
Eloxalbeschichtung	-	-
heroal SD	-	-
Les Couleurs® Le Corbusier ⁶⁾	-	-

Bezeichnung	Vorbau- blendensysteme	Unterputz- blendensysteme	Sicherheits- blendensysteme
heroal hwr-Pulverbeschichtung	•	•	•
2-Schicht-Dicklack	•	•	-
Eloxalbeschichtung	-	-	-
heroal SD	•	•	•
Les Couleurs® Le Corbusier®	•	•	•

¹⁾ bei 2.700 mm Elementbreite und einer Führung mit 25 mm Eintauchtiefe, bei heroal RS 37 RC 2 und bei heroal RS 37 RC 3 mit 40 mm Eintauchtiefe, bei heroal RS 53 RC 2 mit 51 mm Eintauchtiefe, beim heroal RS 37 SW und heroal RS 52 SW bei 2.500 mm Elementbreite

²⁾ SL, der Rollladenstab erfüllt die technische Richtlinie TR 111 vom Bundesverband für Rollläden und Sonnenschutz BVRS RC 2 / RC 3, der Rollladenstab erfüllt die DIN 1627

³⁾ Hagelschlagklasse gemäß VKF Prüfbestimmungen Nr. 02

⁴⁾ Kastengröße 230 mm nur bei FMR 45°, Kastengröße 125 mm nicht bei FMR Q, Kastengröße 125 mm nicht bei FMR HC, 125 mm nicht bei FME HC

⁵⁾ Je nach Ausführung

⁶⁾ Auf Anfrage

⁷⁾ Kastenform Q nicht als FME Ausführung erhältlich

⁸⁾ Kastensystem FMC für die Ausführungen 20°, 45° und 90°

heroal Vorbaurollläden

heroal Vorbaurollladensysteme mit sichtbarem Kasten werden vor dem Fenster montiert. Durch den kleinen Wickeldurchmesser und dank der großen Auswahl an Vorbaukästen in verschiedenen Größen lässt sich das System perfekt in die Fassade integrieren. Farbliche Akzente können durch die große Farbauswahl gesetzt werden. Optional kann das System mit einem integrierten Insektenschutz ausgestattet werden.



heroal Aufsatzrollläden

Aufsatzrollladensysteme werden auf das Fenster montiert und zeichnen sich durch beste Dämmwerte und eine einfache Montage aus. heroal Rollladenbehänge können mit allen gängigen Aufsatzkästen kombiniert und auf Fenstersysteme aufgesetzt werden. Auch besondere Anwendungen wie Hebe- Schiebetüren sind möglich.



heroal Sicherheitsrollläden

heroal Sicherheitsrollladensysteme sind dank der extrem stabilen und belastbaren, rollgeformten Edelstahl Rollladenstäbe bis zur Widerstandsklasse RC 3 nach DIN 1627 zertifiziert. Die Systeme heroal RS 37 RC 2 und heroal RS 37 RC 3 können mit zertifizierten Elementmaßen von einer max. Breite bis zu 2.550 mm und einer max. Höhe von 2.515 mm realisiert werden. Das System heroal RS 37 RC 2 ist zusätzlich auch in einer Aluminium-Ausführung erhältlich.



Ergänzende Lösungen. Funktional und vielseitig.



heroal IS (Insektenschutzsystem)

Die hochwertige heroal Systemlösung ist für die platz- und materialsparende Integration eines Insektenschutzrollos in den Rollladenkasten konzipiert und lässt sich einfach, schnell und wirtschaftlich montieren. Das Insektenschutzrollo wird zusammen mit dem Rollladen direkt bei der Kastenmontage installiert und ist über eine spezielle Führungsschiene unabhängig vom Rollladen einfach und sicher mit einer Hand zu bedienen.



heroal rescue powered by Kaiser Nienhaus (2. Rettungsweg)

Die 12V-Notstromsteuerung heroal rescue powered by Kaiser Nienhaus mit integriertem Lithium-Ionen-Akku ermöglicht die sichere Bedienung von heroal Rollladensystemen bei Stromausfall. Der Rollladenbehang kann so auch im Brandfall schnell und problemlos hochgefahren werden.



Solarmotoren für heroal Rollladensysteme

Durch die Möglichkeit zur Integration der Solarmotoren von Somfy oder Kaiser Nienhaus lassen sich heroal Rollladensysteme mit einem Solarpanel und ohne separate Stromversorgung besonders energieeffizient antreiben. Die Systeme sind per Funk-Hand- oder Wandsender steuerbar. Optional kann auch ein Funk-Wind-Sonnensensor auf Solarbasis mit dem Rollladensystem kombiniert werden, sodass der Rollladenbehang bei sich ändernder Wetterlage automatisch hoch- bzw. runtergefahren werden kann.

Rolltorsysteme für mehr Freiraum.

Erstklassige Materialien, technische Lösungen bis ins Detail und eine große Vielfalt an Gestaltungsmöglichkeiten zeichnen die effizienten Rolltorsysteme von heroal aus. Egal ob Rolltore, Rollgitter und Deckentore, das Material ist eine hochwertige Aluminium-Legierung. heroal Rolltorsysteme sind TÜV-geprüft und CE-zertifiziert und erzielen beste Ergebnisse bei Öffnungs- und Schließgeschwindigkeit, Energieeffizienz, Lebensdauer, Schutz vor Hagel und Sturm sowie Schallschutz. Die hochwertige heroal hwr-Pulverbeschichtung und der 2-Schicht-Dicklack sorgen für Witterungsbeständigkeit und Langlebigkeit der Rolltorsysteme.



heroal Rolltorsysteme:

- + Roll- und Deckentore sowie Rollgitter
- + TÜV-geprüft und CE-zertifiziert
- + Vielfältige Ausstattungsoptionen und Ausführungsvarianten
- + Hohe Windlast- und Hagelschlagwiderstandsfähigkeiten
- + Optimierte Schalldämmung

Systemmaße

Panzer	Rollgeformt						Stranggepresst						
	heroal RD 55		heroal RD 75			heroal OD 75		heroal RD 75 E		heroal RG 90			
Montagetyp	Geschlossene Montage	Offene Montage	Geschlossene Montage	Offene Montage	Offene Montage mit Getriebemotor	Montage mit Seitenantrieb	Montage mit Mittelantrieb	Geschlossene Montage	Offene Montage	Offene Montage mit Getriebemotor	Geschlossene Montage	Offene Montage	Offene Montage mit Getriebemotor
Deckbreite [mm]	55		75			75		75		91			
Nenndicke [mm]	14		20			20		20		14			
Max. lichte Breite [mm]	3.500	5.750	6.000	2.750	4.000	4.750	5.000	4.500					
Max. lichte Höhe [mm] ¹⁾	3.000	3.750	5.000	2.500	4.000	3.750	4.000	3.250	4.000				
Max. Fläche [m ²]	10,5		16			6,8	16	21		14,6	18		
Min. Sturzbedarf [mm] ⁴⁾	231/ 252	293	305/ 367	293	65	100	367	405	305	320	390		

Bezeichnung	Rolltorstäbe						
	heroal RD 55	heroal RD 75	heroal RD 75 TL (Trend Lines) mit Rillen	heroal RD 75 E (Extruded) Stranggepresst	heroal RD 75 Sicht- und Gitterprofil ⁵⁾	heroal RD 75 Lüftungsprofil ⁵⁾	heroal RG 90
Deckbreite [mm]	55	75	75	75	75	77	91
Nenndicke [mm]	14	20	20	20	20	15	14
Max. Breite [mm]	3.500	6.000	6.000	6.000	6.000	6.000	4.500
Max. Höhe [mm]	3.000	5.000	5.000	5.000	-	-	4.000
Max. Fläche [m ²]	10,5	16	16	21	-	-	18
Fertigpanzergewicht [kg]	5,0	5,7	5,7	10,0	-	-	8,0

Systemeigenschaften

Bezeichnung	Rollgeformt			Stranggepresst	
	heroal RD 55	heroal RD 75	heroal OD 75	heroal RD 75 E	heroal RG 90
Windwiderstandsklasse ³⁾	1	4	4	4	-
Hagelschlagklasse ⁴⁾	5	6	6	6	-

Ausführungen

Bezeichnung	Rollgeformt			Stranggepresst	
	heroal RD 55	heroal RD 75	heroal OD 75	heroal RD 75 E	heroal RG 90
Sicht-, Gitter- und Lüftungsprofile	-	•	•	•	-
Sturmhakenarretierung	-	•	-	-	-
Hochschiebesicherung	-	•	-	•	•
Hohlkammerendleiste	•	•	-	•	-
Anrollsystem	-	•	-	•	-
Abrollsicherung	•	•	-	•	•
Nothandkurbel	•	•	-	•	•

Design

Bezeichnung	Rollgeformt			Stranggepresst	
	heroal RD 55	heroal RD 75	heroal OD 75	heroal RD 75 E	heroal RG 90
heroal hwr-Pulverbeschichtung	-	-	-	•	•
2-Schicht-Dicklack	•	•	•	-	-
Eloxalbeschichtung	-	-	-	-	-
heroal SD	-	-	-	•	-
Les Couleurs® Le Corbusier®	-	-	-	•	•

¹⁾ Gesamthöhe (mm) für heroal OD 75

²⁾ bei 2.500 mm Behanghöhe

³⁾ Windwiderstandsklasse nach DIN EN 13241, bei 3.000 mm lichte Breite

⁴⁾ Hagelschlagklasse gem. VKF Prüfbestimmungen Nr. 02

⁵⁾ Anzahl der Sicht-, Gitter- und Lüftungsprofile in einem Rolltor ist eingeschränkt

⁶⁾ Angaben je Kastengröße

heroal RD 55 Rollltor Schmales System mit kleinem Ballendurchmesser.

Der rollgeformte Stab des heroal RD 55 ist ein schlanker eng wickelnder Rollltorstab für Elementbreiten bis 3.500 mm. Das System kann entweder offen oder im geschlossenen Kastensystem montiert werden. Bei einer maximalen Behanghöhe von 2.500 mm beträgt der Ballendurchmesser auf einer 8K-Welle mit einem Durchmesser von 70 mm etwa 217 mm und eignet sich damit für Kastengrößen schon ab 230 mm.



heroal OD 75 Deckentor Deckentor für Garagen mit geringer Sturzhöhe.

Dieses System mit einer Stab-Deckbreite von 75 mm stellt eine sehr große Produktvielfalt für den Einsatz im Deckentor zur Verfügung. Mit den zahlreichen Stab- und Ausstattungsvarianten ermöglicht das System maßgeschneiderte Lösungen für jede Einbausituation. Der Mittelantrieb macht Deckentore mit großen Formaten auch bei geringen Sturzhöhen von nur 135 mm möglich. Durch die mittige Kraftübertragung am Behang kann das Deckentor heroal OD 75 mit Elementmaßen bis 4.000 x 4.000 mm sicher und zuverlässig gefahren werden – auch bei starker Belastung.



heroal RD 75 Rollltor Raumsparende Lösung für groß dimensionierte Rollltore.

Dieses System mit einer Stab-Deckbreite von 75 mm stellt eine sehr große Produktvielfalt für den Einsatz im Rollltor zur Verfügung. Mit den zahlreichen Stab- und Ausstattungsvarianten ermöglicht das System maßgeschneiderte Lösungen für jede Einbausituation. Die geschlossene Montage des Rollltors im Blendkasten ist gestalterisch elegant. Durch die vielfältigen Ausstattungsoptionen ist diese Montageart bestens für den privaten und gewerblichen Einsatz geeignet.



heroal RG 90 Rollgitter als sichere Systemlösung für gewerbliche Gebäude.

Das Rollgittersystem heroal RG 90 eignet sich perfekt für gewerbliche Gebäude mit hohen Sicherheitsanforderungen – beispielsweise für Banken, Juweliergeschäfte aber auch der Zugang z. B. zu Tiefgaragen kann bei gleichzeitigem Einblick und Luftaustausch kontrolliert werden. Der Behang besteht aus vollständig stranggepressten Profilen und ist deswegen äußerst stabil. Durch die geschlossene Montage im Blendkasten können die Rollgitter elegant an die bestehende Architektur angepasst werden. Es stehen verschiedene Lamellenausführung zur Verfügung.





spaces for life.

spaces for life: Mit einem abgestimmten Systemportfolio aus Fenstern, Fassaden, Türen und Verschattung bietet heroal ganzheitliche Lösungen für Gebäudehüllen sowie Innen- und Außenbereiche, die Nachhaltigkeit, Sicherheit, Komfort und höchste Ansprüche an Design und Architektur vereinen. Dank höchster Prozess- und Verarbeitungseffizienz sowie eines umfassenden 360°-Serviceangebots ermöglicht heroal eine wirtschaftliche und zukunftsorientierte Umsetzung von Wohn- und Objektbauprojekten.



Weitere Referenzen
auf [heroal.de](https://www.heroal.de)

Büro & Verwaltung

- 104 PhönixWERK
- 105 Kotelna Park II
- 106 IT Campus
- 107 AFI Vokovice

Industrie & Gewerbe

- 108 Revaler Spitze
- 109 Stelling Höfe
- 110 Mühlencafé Ottendorf
- 111 ovesco Endoskopy AG

Hotel & Wohnen

- 112 Strandvilla
- 113 Villa Brno
- 114 Residence Garden Towers
- 115 V-Tower

Bildung & Kultur

- 116 Folkwang Bibliothek
- 117 Gymnasium Winsen
- 118 Fritz-Henßler-Berufskolleg
- 119 Studentenwerk Göttingen





Scannen und Film ansehen



Objektbericht mit weiteren Fotos

Büro & Verwaltung: PhoenixWERK

Dortmund, Deutschland

Objekttafel

- » Bauherr: SHA Scheffler Helbich Architekten GmbH
- » Architekt: SHA Scheffler Helbich Architekten GmbH
- » Verarbeiter: Metallbau Lamprecht GmbH
- » Fertigstellung: 2020

heroal Systeme

- » Fassadensystem heroal C 50 HI
- » Fenstersystem heroal W 72 mit heroal WF 100 i
- » Hebe-Schiebesystem heroal S 77
- » Türsystem heroal D 72



Büro & Verwaltung: Kotelna Park II

Prag, Tschechien

Objekttafel

- » Eigentümer: Jednatel Richard Henry Stewart Ness
- » Architekt: Chapman Taylor s.r.o.
- » Verarbeiter: Retre s.r.o.
- » Fertigstellung: 2020
- » Zertifizierung: BREEAM „Very good“ zertifiziert

heroal Systeme

- » Fassadensystem heroal C 50 HI
- » Fenstersystem heroal W 72
- » Lüftungsklappen heroal W 72 VF in heroal SD Holzoptik
- » Türsystem heroal D 72



Objektbericht mit weiteren Fotos

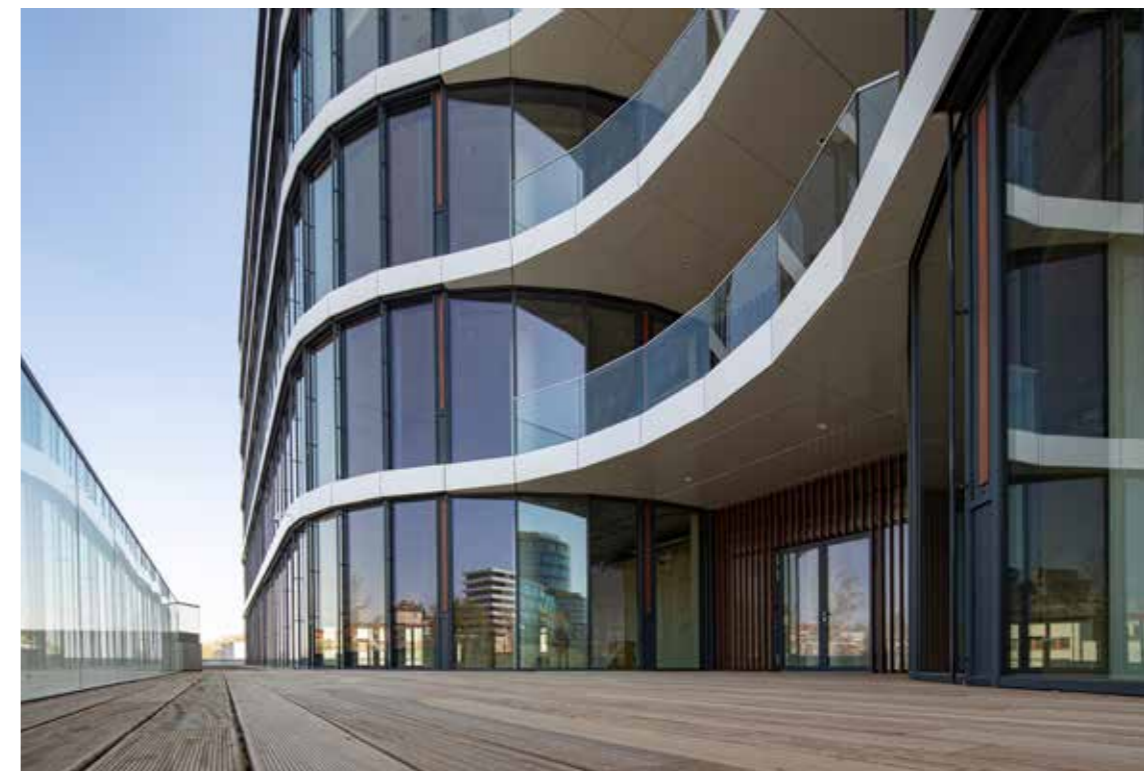



Objektbericht
mit weiteren Fotos

Büro & Verwaltung: IT Campus

Paderborn, Deutschland

Objekttafel

- » Bauherr: Argali Real Estate GmbH
- » Architekt: Ferdinand and Ferdinand Architects
- » Verarbeiter: Scheffer Metallbautechnik GmbH
- » Fertigstellung: 2020

heroal Systeme

- » Fassadensystem heroal C 50
- » Fenstersystem heroal W 72
- » Türsystem heroal D 72



Objektbericht
mit weiteren Fotos



Scannen und
Film ansehen

Büro & Verwaltung: AFI Vokovice

Prag, Tschechien

Objekttafel

- » Bauherr: AFI Europe
- » Architekt: Architektenbüro DAM
- » Verarbeiter: Sipral a. s.
- » Fertigstellung: 2018
- » Zertifizierung: LEED Platinum zertifiziert

heroal Systeme

- » Fassadensystem heroal C 50
- » Fenstersystem heroal W 72
- » Lüftungsklappe heroal W 72 VF
- » Sonnenschutzsystem heroal VS Z
- » Türsystem heroal D 72

Services und Sonderlösungen

- » Sonderkonstruktion Elementfassade





Industrie & Gewerbe: Gewerbeensemble Revaler Spitze

Berlin, Deutschland

Objekttafel

- » Bauherr: VARENTA Holding GmbH
- » Architekt: VARENTA Holding GmbH, Gero Diercks und Christian Schönberger
- » Verarbeiter: Schreinerei&Metallbau Wagner GmbH
- » Fertigstellung: 2021

heroal Systeme

- » Fassadensystem heroal C 50
- » Fenstersystem heroal W 72
- » Türsystem heroal D 72



Objektbericht
mit weiteren Fotos



Objektbericht
mit weiteren Fotos

Industrie & Gewerbe: Steller Höfe

Hamburg, Deutschland

Objekttafel

- » Eigentümer: GSG Steller Hof mbH
- » Architekt: Mennerich BauProjektManagement GmbH
- » Verarbeiter: Hilgert & Götting Metall- und Fensterbau GmbH
- » Fertigstellung: 2020/2021
- » Zertifizierung: DGNB Gold zertifiziert

heroal Systeme

- » Fassadensystem heroal C 50
- » Fenstersystem heroal W 72 i
- » Türsystem heroal D 72
- » Sonnenschutzsystem heroal VS Z
- » Vordachsystem heroal C 50 TC





Industrie & Gewerbe: Mühlencafé Ottendorf

Ottendorf-Okrilla, Deutschland

Objekttafel

- » Bauherr: Ottendorfer Mühlenbäcker GmbH
- » Architekt: Dr. Braun & Barth Freie Architekten Dresden
- » Verarbeiter: Köhler Aluglasbau
- » Fertigstellung: 2022

heroal Systeme

- » Fassadensystem heroal C 50
- » Fenstersystem heroal W 72
- » Türsystem heroal D 72



Industrie & Gewerbe: ovesco Endoscopy AG

Tübingen, Deutschland

Objekttafel

- » Bauherr: OVESCO Endoscopy AG
- » Architekt: METARAUM Architekten BDA
- » Verarbeiter: epplerfenster GmbH & Co.KG
- » Fertigstellung: 2019

heroal Systeme

- » Fenstersystem heroal W 72
- » Sonnenschutzsystem heroal VS Z





Hotel & Wohnen: Villa Brno

Brno, Tschechien

Objekttafel

- » Architekt: Fundament Architects s.r.o.
- » Verarbeiter: Josef Siska – AL Construct
- » Fertigstellung: 2020

heroal Systeme

- » Fassadensystem heroal C 50
- » Fenstersystem heroal W 77
- » Türsystem heroal D 72
- » Hebe-Schiebesystem heroal S 77 SL



Hotel & Wohnen: Strandvilla

Frankreich

Objekttafel

- » Verarbeiter: Armoral Menuiserie Aluminium

heroal Systeme

- » Fenstersystem heroal W 72
- » Hebe-Schiebesystem heroal S 77 SL





Objektbericht
mit weiteren Fotos

Hotel & Wohnen: Residence Garden Towers

Prag, Tschechien

Objekttafel

- » Bauherr: Central Group a. s.
- » Architekt: Central Group a. s.
- » Verarbeiter: SLOVAKTUAL s. r. o.
- » Fertigstellung: 2017

heroal Systeme

- » Fenstersystem heroal W 72
- » Hebe-Schiebesystem heroal S 77
- » Türsystem heroal D 72

Services und Sonderlösungen

- » Unterstützung bei der Kalkulation
- » Unterstützung der Fertigung durch heroal Anwendungstechniker
- » Objektbezogene Prüfung



Objektbericht
mit weiteren Fotos



Scannen und
Film ansehen

Hotel & Wohnen: V-Tower

Prag, Tschechien

Objekttafel

- » Bauherr: PSJ INVEST, a. s.
- » Architekten: Radan Hubička Architectural Studio
- » Verarbeiter: Sipral a. s.
- » Fertigstellung: 2017

heroal Systeme

- » Fenstersystem heroal W 72
- » Hebe-Schiebesystem heroal S 77 SL

Services und Sonderlösungen

- » Ausarbeitung Objektprofile
- » Ausarbeitung Dehnrahmen-Konstruktion
- » Ausarbeitung Sprossenprofile
- » Ausarbeitung/Optimierung Montage und Bauanschlüsse
- » Objektbezogene Verpackungsgrößen
- » Ausarbeitung Einsatzrahmenkonstruktion in heroal S 77 SL
- » Objektbezogener Nachweis vom ift Rosenheim



Bildung & Kultur: Gymnasium

Winsen (Luhe), Deutschland

Objekttafel

- » Architekt: JUP Architektur
- » Verarbeiter: BEKRU Werke Fenster- und Türen-
Herstellung und Vertriebs GmbH
- » Fertigstellung: 2021

heroal Systeme

- » Fassadensystem heroal C 50
- » Fenstersystem heroal W 72
- » Türsystem heroal D 72



Bildung & Kultur: Folkwang Bibliothek

Essen, Deutschland

Objekttafel

- » Bauherr: Bau- und Liegenschaftsbetrieb des Landes
NRW (Mit Unterstützung der Alfred Krupp von Bohlen
und Halbach-Stiftung)
- » Architekt: Max Dudler Architekten
- » Verarbeiter: Wigger Fenster + Fassaden GmbH
- » Fertigstellung: 2013

heroal Systeme

- » Fassadensystem heroal C 50





Bildung & Kultur: Studentenwerk Göttingen

Göttingen, Deutschland

Objekttafel

- » Bauherr: Studentenwerk Göttingen
- » Architekt: LIMA Architekten BDA Lisa Bogner und Tobias Manzke PartGmbH
- » Verarbeiter: Pistorius Türen- und Fensterbau GmbH
- » Fertigstellung: 2020

heroal Systeme

- » Brandschutztürsystem heroal D 82 FP
- » Fassadensystem heroal C 50
- » Fenstersystem heroal W 72
- » Türsystem mit Rauchschutzanforderung heroal D 65 C SP
- » Türsystem heroal D 72



Bildung & Kultur: Fritz-Henßler-Berufskolleg

Dortmund, Deutschland

Objekttafel

- » Bauherr: Stadt Dortmund - Sondervermögen GVV
- » Architekten: SSP Architekten
- » Verarbeiter: Tesche Metallbau GmbH
- » Fertigstellung: 2018

heroal Systeme

- » Fassadensystem heroal C 50
- » Fenstersystem heroal W 72
- » Türsystem heroal D 72



Objektbericht
mit weiteren Fotos





Rollläden | Sonnenschutz | Rolltore | Fenster | Türen | Schiebetüren | Fassaden | Überdachungen

heroal – Johann Henkenjohann GmbH & Co. KG

Österwieher Str. 80 | 33415 Verl (Germany) | Tel. +49 5246 507-0 | Fax +49 5246 507-222 | www.heroal.de